

# USER'S MANUAL

## AIR-CONDITIONER

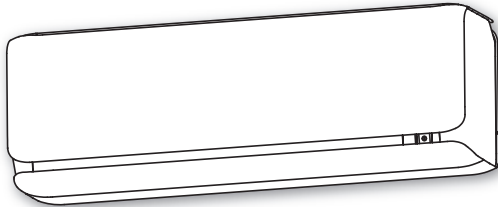

SRK20ZSX-W  
SRK25ZSX-W  
SRK35ZSX-W  
SRK50ZSX-W  
SRK60ZSX-W

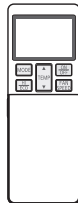

USER'S MANUAL  
AIR-CONDITIONER

ENGLISH

MANUEL DE L'UTILISATEUR  
CLIMATISEUR

FRANÇAIS

ANWENDERHANDBUCH  
KLIMAGERÄT

DEUTSCH

ISTRUZIONI PER L'USO  
CONDIZIONATORE D'ARIA

ITALIANO

MANUAL DEL PROPIETARIO  
ACONDICIONADOR DE AIRE

ESPAÑOL

GEBRUIKERSHANDLEIDING  
AIRCONDITIONING

NEDERLANDS

MANUAL DO UTILIZADOR  
APARELHO DE AR CONDICIONADO

PORTUGUÊS

ΟΔΗΓΙΕΣ ΧΡΗΣΗΣ  
ΚΛΙΜΑΤΙΣΤΙΚΟ

ΕΛΛΗΝΙΚΑ

РУКОВОДСТВО ПО ЭКСПЛУАТАЦИИ  
КОНДИЦИОНЕР ВОЗДУХА

РУССКИЙ

KULLANIM KILAVUZU  
SPLIT KLİMA

TÜRKÇE



Ευχαριστούμε που επιλέξατε το κλιματιστικό MITSUBISHI HEAVY INDUSTRIES THERMAL SYSTEMS, LTD. Για να εξασφαλίσετε την άριστη και πολύχρονη λειτουργία του, διαβάστε προσεκτικά αυτό το Εγχειρίδιο Χρήσης πριν χρησιμοποιήσετε το κλιματιστικό. Αφού διαβάσετε τις οδηγίες, παρακαλούμε φυλάξτε τις σε ασφαλές μέρος και ανατρέξτε σ' αυτές στην περίπτωση που έχετε ερωτήσεις σχετικά με τη χρήση της συσκευής ή στην περίπτωση που παρουσιαστούν προβλήματα.



Η κλιματιστική συσκευή που διαθέτετε ενδοχόμενως να φέρει αυτό το σύμβολο. Αυτό σημαίνει ότι τα απόβλητα ηλεκτρικού και ηλεκτρονικού εξοπλισμού (ΑΗΗΕ, όπως αναφέρονται στην οδηγία 2012/19/ΕΕ) δεν θα πρέπει να αναμιγνύονται με τα γενικά οικιακά απορρίμματα. Οι κλιματιστικές συσκευές θα πρέπει να επεξεργάζονται σε εξουσιοδοτημένη εγκατάσταση επεξεργασίας για επαναχρησιμοποίηση, ανακύκλωση και ανάκτηση, ενώ δεν θα πρέπει να απορρίπτονται στους δημοτικούς χώρους συλλογής απορριμμάτων. Για περισσότερες πληροφορίες επικοινωνήστε με τον τεχνικό τοποθέτησης ή τις τοπικές αρχές.



Το παρόν σύμβολο που αναγράφεται στις μπαταρίες της κλιματιστικής συσκευής σας εξυπηρετεί την πληροφόρηση του τελικού χρήστη, σύμφωνα με την κατευθυντήρια οδηγία της ΕΕ 2006/66/ΕΚ, άρθρο 20, παράρτημα II.

Οι μπαταρίες, όταν παρέλθει η διάρκεια ζωής τους, πρέπει να απορρίπτονται ξεχωριστά από τα γενικά οικιακά απόβλητα. Εάν αναγράφεται ένα χημικό σύμβολο κάτω από το προαναφερθέν σύμβολο, σημαίνει ότι οι μπαταρίες περιέχουν ένα βαρύ μέταλλο σε συγκεκριμένη συγκέντρωση. Αυτό θα αναγράφεται ως εξής:

Hg: υδράργυρος (0,0005%) , Cd: κάδμιο (0,002%) , Pb: μόλυβδος (0,004%)

Απορρίψτε τις μπαταρίες σωστά στους δημοτικούς χώρους συλλογής απορριμμάτων ή σε κέντρο ανακύκλωσης.

Το επίπεδο ηχητικής πίεσης εκπομπής κάθε εσωτερικής και εξωτερικής μονάδας είναι κάτω από 70 dB(A).



## ΠΕΡΙΕΧΟΜΕΝΑ

Προφυλάξεις για την ασφάλειά σας .....	254	Λειτουργία ΧΡΟΝΟΔΙΑΚΟΠΤΗ	
Υποδείξειςγια αποδοτικήλειτουργία .....	258	ΕΝΕΡΓΟΠΟΙΗΣΗΣ (ON TIMER) .....	271
ΟΝΟΜΑΣΙΑ ΤΟΥ ΚΑΘΕ ΤΜΗΜΑΤΟΣ		Λειτουργία ΧΡΟΝΟΔΙΑΚΟΠΤΗ ΑΝΑΜΟΝΗΣ (SLEEP	
ΚΑΙ Η ΛΕΙΤΟΥΡΓΙΑ ΤΟΥ .....	259	TIMER) + ΕΝΕΡΓΟΠΟΙΗΣΗΣ (ON TIMER) .....	271
Τηλεχειριστήριο .....	261	Λειτουργία ΧΡΟΝΟΔΙΑΚΟΠΤΗ ΕΝΕΡΓΟΠΟΙΗΣΗΣ (ON TIMER) +	
Αποτυχία λειτουργίας με τη χρήση του		ΧΡΟΝΟΔΙΑΚΟΠΤΗ ΑΠΕΝΕΡΓΟΠΟΙΗΣΗΣ (OFF TIMER) .....	272
τηλεχειριστηρίου .....	261	Λειτουργία ΚΑΘΑΡΙΣΜΟΥ ΑΛΛΕΡΓΙΟΓΟΝΩΝ	
Λειτουργία έκτακτης ανάγκης .....	261	(ALLERGEN CLEAR) .....	272
Εγκατάσταση δύο κλιματιστικών στον ίδιο χώρο ..	262	Λειτουργία ΕΒΔΟΜΑΔΙΑΙΟΥ ΧΡΟΝΟΔΙΑΚΟΠΤΗ ...	273
Κλειδωμα για παιδιά .....	262	Λειτουργία ΥΨΗΛΗΣ ΙΣΧΥΟΣ/ΕΞΟΙΚΟΝΟΜΗΣΗΣ	
Ρύθμιση εύρους ροής αέρα .....	263	ΕΝΕΡΓΕΙΑΣ (HIGH POWER/ECO) .....	277
Λειτουργία και τμήμα ενδείξεων του τηλεχειριστηρίου ...	265	Λειτουργία ΝΥΧΤΕΡΙΝΗΣ ΜΕΙΩΜΕΝΗΣ	
Ρύθμιση της τρέχουσας ώραςη .....	266	ΙΣΧΥΟΣ (NIGHT SETBACK) .....	278
Αυτόματη λειτουργία (AUTO) .....	266	ΑΘΟΥΒΗ (SILENT) λειτουργία .....	278
Ρύθμιση της Θερμοκρασίας κατά την διάρκεια της		Λειτουργία ΜΕΝΟΥ (MENU)	
λειτουργίας ΑΥΤΟΜΑΤΗΣ (AUTO) .....	267	Ρύθμιση φωτεινότητας οθόνης ενδείξεων ...	279
ΤΑΧΥΤΗΤΑ ΑΝΕΜΙΣΤΗΡΑ (FAN SPEED) ..	267	Λειτουργία ΑΥΤΟΜΑΤΗΣ ΑΠΕΝΕΡΓΟΠΟΙΗΣΗΣ (AUTO OFF) ...	280
Λειτουργία ΨΥΞΗΣ/ΘΕΡΜΑΝΣΗΣ/ΑΦΥΓΡΑΝΣΗΣ/		Λειτουργία ΑΥΤΟΜΑΤΟΥ ΚΑΘΑΡΙΣΜΟΥ (SELF CLEAN) ...	281
ΑΝΕΜΙΣΤΗΡΑ (COOL/HEAT/DRY/FAN) .....	268	Λειτουργία ΠΡΟΚΑΘΟΡΙΣΜΟΣ	
Περιοχή τιμών θερμοκρασίας κατά τη		ΡΥΘΜΙΣΕΩΝ (PRESET) .....	281
λειτουργία του κλιματιστικού .....	268	Συντήρηση .....	282
Χαρακτηριστικά του τρόπου λειτουργίας της		Σωστή εγκατάσταση .....	285
ΘΕΡΜΑΝΣΗΣ (HEAT) .....	268	Ανίχνευση Βλαβών .....	285
Ρύθμιση της κατεύθυνσης ροής του αέρα ..	269	Σημείωση .....	286
Λειτουργία 3D AUTO .....	269	Πότε πρέπει να απευθυνθείτε στον	
Λειτουργία ΧΡΟΝΟΔΙΑΚΟΠΤΗ ΑΝΑΜΟΝΗΣ		αντιπρόσωπό σας .....	287
(SLEEP TIMER) .....	270	Λειτουργία αυτόματης επανεκκίνησης .....	287
Λειτουργία ΧΡΟΝΟΔΙΑΚΟΠΤΗ		Σχετικά με το πολλαπλό κλιματιστικό .....	287
ΑΠΕΝΕΡΓΟΠΟΙΗΣΗΣ (OFF TIMER) .....	270	Λειτουργία αυτοδιάγνωσης .....	288

ΕΛΛΗΝΙΚΑ

# Προφυλάξεις για την ασφάλειά σας



- Πριν αρχίσετε να χρησιμοποιείτε τη συσκευή, διαβάστε προσεκτικά αυτές τις οδηγίες για την ασφάλειά σας, προκειμένου να εξασφαλίσετε τη σωστή λειτουργία της.
- Αφού διαβάσετε αυτές τις οδηγίες χρήσης, φυλάξτε τις για μελλοντική αναφορά. Αν κάποιος άλλος αναλάβει τη χρήση της συσκευής, βεβαιωθείτε ότι θα του δοθούν και οι οδηγίες αυτές.

 <b>ΠΡΟΕΙΔΟΠΟΙΗΣΗ</b>	Υποδεικνύει δυνητικώς επικίνδυνη κατάσταση που, αν δεν αποφευχθεί, ενδέχεται να έχει σοβαρές επιπτώσεις, π.χ. θάνασιμο ή σοβαρό τραυματισμό.
 <b>ΠΡΟΣΟΧΗ</b>	Υποδεικνύει δυνητικώς επικίνδυνη κατάσταση που, αν δεν αποφευχθεί, ενδέχεται να επιφέρει τραυματισμό ή υλική ζημιά.

Παρακαλούμε να τηρήσετε τις προφυλάξεις αυτές πολύ προσεκτικά γιατί έχουν ζωτική σημασία για την ασφάλειά σας.

- Η συγκεκριμένη μονάδα είναι σχεδιασμένη για να χρησιμοποιεί 2 τύπους ψυκτικού (R32 ή R410A). Για πληροφορίες όσον αφορά το ψυκτικό ανατρέξτε στην ετικέτα στην εξωτερική μονάδα.
- Τα σύμβολα που εμφανίζονται συχνά στο κείμενο έχουν την εξής σημασία:

 <b>Απαγορεύεται αυστηρώς</b>	 <b>Διαβάστε τις οδηγίες με μεγάλη προσοχή</b>	 <b>Φροντίστε ώστε να υπάρχει γείωση των καλωδίων</b>
--	---	--

 <b>Πρέπει να διαβάσετε προσεκτικά το εγχειρίδιο χρήσης.</b>	 <b>Ο χειρισμός του εξοπλισμού κατά την εγκατάσταση πρέπει να ανατεθεί σε τεχνικούς συντήρησης που θα χρησιμοποιήσουν ως πηγή αναφοράς το εγχειρίδιο εγκατάστασης.</b>
 <b>Υπάρχουν πληροφορίες που περιλαμβάνονται στο εγχειρίδιο χρήσης και/ή στο εγχειρίδιο εγκατάστασης.</b>	

## ■ Η προφύλαξη που ακολουθεί αφορά μόνο το R32.



 <b>Στον συγκεκριμένο εξοπλισμό χρησιμοποιούνται εύφλεκτα ψυκτικά. Υπάρχει πιθανότητα ανάφλεξης του ψυκτικού σε περίπτωση διαρροής του κοντά σε εξωτερική πηγή ανάφλεξης.</b>
--

### **ΠΡΟΕΙΔΟΠΟΙΗΣΗ**



- Κατά την απόρριψη της συσκευής πρέπει να τηρηθεί αυστηρά η σχετική τοπική νομοθεσία.
- Για την επιτάχυνση της διαδικασίας απόψυξης ή για τον καθαρισμό της μονάδας δεν πρέπει να χρησιμοποιείτε διαφορετικά μέσα από αυτά που συνιστά ο κατασκευαστής.
- Η συσκευή πρέπει να φυλάσσεται σε χώρο όπου δεν θα υπάρχουν πηγές ανάφλεξης σε συνεχή λειτουργία (π.χ. γυμνές φλόγες, συσκευή αερίου ή ηλεκτρικό θερμαντικό σώμα σε λειτουργία).
- Δεν πρέπει να τρυπήσετε ούτε να κάψετε τη συσκευή.
- Πρέπει να έχετε τον νου σας για οσμές από τα ψυκτικά.
- Η συσκευή πρέπει να φυλάσσεται σε καλά εξαεριζόμενο χώρο μεγέθους αντίστοιχου με το καθορισμένο για τη λειτουργία της.
- Οι τεχνικοί που αναλαμβάνουν τις εργασίες συντήρησης της συσκευής πρέπει να έχουν τα προσόντα που απαιτούνται με βάση την εθνική νομοθεσία ή άλλα συναφή προσόντα.
- Η εσωτερική μονάδα πρέπει να φυλάσσεται σε χώρο με ελάχιστο εμβαδόν 4 τ.μ.\*
- \*Η τιμή αυτή αφορά διαιρούμενο σύστημα (split). Στην περίπτωση πολλαπλού συστήματος ανατρέξτε στο φύλλο για την εγκατάσταση της εξωτερικής μονάδας.

## ΠΡΟΦΥΛΑΞΕΙΣ ΣΧΕΤΙΚΑ ΜΕ ΤΗΝ ΕΓΚΑΤΑΣΤΑΣΗ

### ⚠ ΠΡΟΕΙΔΟΠΟΙΗΣΗ

	<ul style="list-style-type: none"><li>• Το σύστημα προορίζεται για οικιακή και οικιστική χρήση. Αν χρησιμοποιηθεί σε περιβάλλοντα όπως ένα μηχανοστάσιο, ενδέχεται να μην έχει την αναμενόμενη απόδοση λειτουργίας.</li></ul>
	<ul style="list-style-type: none"><li>• Η εγκατάσταση του συστήματος πρέπει να γίνει από τον προμηθευτή σας ή από ειδικευμένο τεχνικό εγκατάστασης. Δεν συνιστάται η εγκατάσταση της μονάδας από το χρήστη γιατί ο εσφαλμένος χειρισμός της μπορεί να προκαλέσει διαρροή, ηλεκτροπληξία ή πυρκαγιά.</li></ul>

### ⚠ ΠΡΟΣΟΧΗ

	<ul style="list-style-type: none"><li>• Μην τοποθετείτε τη μονάδα σε χώρους όπου υπάρχει κίνδυνος διαρροής εύφλεκτων αερίων. Η διαρροή αερίων μπορεί να προκαλέσει πυρκαγιά.</li></ul>
	<ul style="list-style-type: none"><li>• Πρέπει οπωσδήποτε να εγκαταστήσετε διακόπτη γείωσης. Αν δεν τοποθετηθεί διακόπτης διαρροής, υπάρχει κίνδυνος ηλεκτροπληξίας.</li><li>• Φροντίστε να τοποθετήσετε σωστά το σωλήνα αποστράγγισης για πλήρη αποστράγγιση του νερού. Τυχόν λανθασμένη τοποθέτηση μπορεί να προκαλέσει διαρροή νερού στο χώρο με συνέπεια υλικές ζημιές.</li></ul>
	<ul style="list-style-type: none"><li>• Βεβαιωθείτε ότι η συσκευή έχει γειωθεί σωστά. Ποτέ μη συνδέσετε το σύρμα γείωσης με σωλήνα αερίου ή νερού, αλεξικέραυνο ή σύρμα γείωσης τηλεφώνου. Αν η εγκατάσταση του σύρματος γείωσης δεν γίνει με τον ενδεδειγμένο τρόπο, υπάρχει κίνδυνος ηλεκτροπληξίας.</li></ul>

Αυτό το προϊόν περιέχει φθοριούχα αέρια θερμοκηπίου.

- Μην απελευθερώνετε το R32 στην ατμόσφαιρα: Το R32 είναι ένα φθοριούχο αέριο θερμοκηπίου με δυναμικό υπερθέρμανσης του πλανήτη (Global Warming Potential - GWP) = 675.
- Μην απελευθερώνετε το R410A στην ατμόσφαιρα: Το R410A είναι ένα φθοριούχο αέριο θερμοκηπίου με δυναμικό υπερθέρμανσης του πλανήτη (Global Warming Potential (GWP)) = 2088.

Ανατρέξτε στην ετικέτα της εξωτερικής μονάδας όσον αφορά το βάρος των φθοριούχων αερίων θερμοκηπίου και του ισοδύναμου CO<sub>2</sub>.

## ■ ΠΡΟΦΥΛΑΞΕΙΣ ΣΧΕΤΙΚΑ ΜΕ ΤΗ ΛΕΙΤΟΥΡΓΙΑ

### ⚠ ΠΡΟΕΙΔΟΠΟΙΗΣΗ



- **Ποτέ μην αφήσετε τα παιδιά να παίξουν με το κλιματιστικό.**
- **Μην εκτίθετε στη ροή του κρύου αέρα για πολλή ώρα.**  
Αυτό μπορεί να επηρεάσει τη φυσική σας κατάσταση και να προκαλέσει προβλήματα υγείας.
- **Ο καθαρισμός και οι εργασίες συντήρησης της συσκευής δεν επιτρέπεται να γίνονται από παιδιά χωρίς επιτήρηση.**
- **Μην εισάγετε οτιδήποτε στην έξοδο αέρα.**  
Αυτό ίσως να προκαλέσει τραυματισμό, αφού ο εσωτερικός ανεμιστήρας περιστρέφεται με μεγάλη ταχύτητα.



- **Το συγκεκριμένο κλιματιστικό μπορεί να χρησιμοποιηθεί από παιδιά ηλικίας άνω των 8 ετών και άτομα με μειωμένες σωματικές, αισθητηριακές ή πνευματικές δυνατότητες ή με έλλειψη εμπειρίας και γνώσεων αν επιτηρούνται ή έχουν εκπαιδευτεί όσον αφορά τη χρήση του κλιματιστικού με ασφαλή τρόπο και αντιλαμβάνονται τους ενεχόμενους κινδύνους.**
- **Φυλάξτε το τηλεχειριστήριο μακριά από σημεία όπου μπορούν να το βρουν τα παιδιά.**  
Σε αντίθετη περίπτωση, μπορεί να καταπιούν τις μπαταρίες ή να προκαλέσουν άλλα ατυχήματα.

### ⚠ ΠΡΟΣΟΧΗ



- **Χρησιμοποιείτε μόνο τις εγκεκριμένες ασφάλειες.**  
Αν χρησιμοποιήσετε σύρμα από ασάλι ή χαλκό αντί για την εγκεκριμένη ασφάλεια, μπορεί να προκληθεί βλάβη ή πυρκαγιά.
- **Μην αγγίζετε τους διακόπτες με βρεγμένα χέρια.**  
Μπορεί να προκληθεί ηλεκτροπληξία.
- **Μην κρεμάτε αντικείμενα από την εσωτερική μονάδα.**  
Αν η εσωτερική μονάδα πέσει, υπάρχει κίνδυνος τραυματισμού.
- **Δεν πρέπει να τοποθετείτε εύφλεκτα εντομοκτόνα ή χρώματα σε σπρέι κοντά στο κλιματιστικό ούτε να τα ψεκάζετε απευθείας επάνω στο σύστημα.**  
Μην αφήνετε εύφλεκτα εντομοκτόνα ή σπρέι μπιγιάς κοντά στην έξοδο του αέρα και μην ψεκάζετε με αυτά απευθείας τη μονάδα.
- **Δεν πρέπει να αφήνετε συσκευές καύσης άμεσα εκτεθειμένες στο ρεύμα του αέρα του κλιματιστικού.**  
Υπάρχει κίνδυνος δυσλειτουργίας τους.
- **Μην πλένετε το κλιματιστικό με νερό.**  
Μπορεί να προκληθεί ηλεκτροπληξία.  
Η χρήση συστήματος πλύσης υψηλής πίεσης μπορεί να προκαλέσει ζημιά στα πτερύγια από αλουμίνιο, με αποτέλεσμα την υποβάθμιση της απόδοσης.
- **Να μη χρησιμοποιείται για τη συντήρηση τροφίμων, φυτών ή ζώων, συσκευών ακριβείας ή έργων τέχνης.**  
Η συσκευή προορίζεται μόνον για κανονική χρήση σε χώρους κατοικίας. Οποιαδήποτε άλλη χρήση της συσκευής μπορεί να προκαλέσει την αλλοίωση τροφίμων, κλπ.
- **Μην τοποθετείτε αντικείμενα που περιέχουν νερό, όπως βάζα λουλουδιών επάνω στη μονάδα.**  
Εάν εισέλθει νερό στη μονάδα θα δημιουργηθεί βλάβη στην εγκατάσταση και κατά συνέπεια θα προκληθεί ηλεκτροπληξία.
- **Δεν πρέπει να εγκαταστήσετε το κλιματιστικό σε σημείο όπου η ροή του αέρα κατευθύνεται απευθείας σε φυτά ή ζώα.**  
Αυτό θα βλάψει την υγεία τους.
- **Δεν πρέπει να πατάτε/κάθεστε ούτε να τοποθετείτε αντικείμενα επάνω στη μονάδα.**  
Αν πέσει η μονάδα, ή αν πέσουν αντικείμενα που βρίσκονται πάνω της, μπορεί να προκληθεί τραυματισμός.
- **Πρέπει να ελέγχετε τακτικά τη διάταξη στήριξης της μονάδας ύστερα από μεγάλη χρονική περίοδο χρήσης της.**  
Αν δεν επισκευάσετε αμέσως τυχόν ζημιές, υπάρχει κίνδυνος να πέσει η μονάδα και να προκαλέσει σωματικές βλάβες.

**⚠ ΠΡΟΣΟΧΗ**



- **Μην αγγίζετε τα πτερύγια από αλουμίνιο του εναλλάκτη θερμότητας.**  
Υπάρχει κίνδυνος τραυματισμού.
- **Μην τοποθετείτε οικιακές ηλεκτρικές συσκευές ή άλλα αντικείμενα κάτω από την εσωτερική ή την εξωτερική μονάδα.**  
Σε περίπτωση διαρροής νερού λόγω συμπύκνωσης των υδρατμών μπορεί να προκληθούν ζημιές σε αντικείμενα του χώρου, ατυχήματα, ακόμη και ηλεκτροπληξία.
- **Μην βάζετε το σύστημα σε λειτουργία χωρίς το φίλτρο αέρα.**  
Υπάρχει περίπτωση να προκληθεί δυσλειτουργία στο σύστημα λόγω φραγής του εναλλάκτη θερμότητας.
- **Μην απενεργοποιείτε την πηγή τροφοδοσίας αμέσως μετά τη διακοπή λειτουργίας.**  
Περιμένετε τουλάχιστον 5 λεπτά, αλλιώς υπάρχει κίνδυνος διαρροής νερού ή βλάβης.
- **Μην πραγματοποιείτε έλεγχο του συστήματος έχοντας ανοικτό τον κεντρικό διακόπτη τροφοδοσίας.**  
Μπορεί να προκληθεί πυρκαγιά ή διαρροή νερού. Επιπλέον, υπάρχει περίπτωση ο ανεμιστήρας να αρχίσει να λειτουργεί ξαφνικά και να προκληθούν σωματικές βλάβες.
- **Μη χύνετε υγρά μέσα στη μονάδα και μην τοποθετείτε επάνω της δοχεία με νερό.**  
Εάν εισέλθει νερό στη μονάδα θα δημιουργηθεί βλάβη στην εγκατάσταση και κατά συνέπεια θα προκληθεί ηλεκτροπληξία.



- **Αν χρησιμοποιήσετε το κλιματιστικό ταυτόχρονα με κάποια συσκευή καύσης, πρέπει να αερίζετε τακτικά τον εσωτερικό χώρο.**  
Έλλειψη καλού αερισμού μπορεί να προκαλέσει ατυχήματα λόγω έλλειψης οξυγόνου.
- **Όταν αφαιρείτε τον πίνακα εισαγωγής αέρα και τα φίλτρα, να στέκεστε σταθερά επάνω σε διπλή σκάλα ή σε άλλο σταθερό αντικείμενο.**  
Σε αντίθετη περίπτωση, μπορεί να τραυματιστείτε από την πτώση εκτεθειμένων αντικειμένων.
- **Όποτε καθαρίζετε το κλιματιστικό, πρέπει να διακόπτετε τη λειτουργία της μονάδας και να απενεργοποιείτε την πηγή τροφοδοσίας της.**  
Μην ανοίγετε ποτέ το κάλυμμα της μονάδας όταν περιστρέφεται ο εσωτερικός ανεμιστήρας.
- **Μην τοποθετείτε αντικείμενα ή αφήνετε φύλλα να συγκεντρώνονται γύρω από την εξωτερική μονάδα.**  
Αν υπάρχουν αντικείμενα ή φύλλα γύρω από την εξωτερική μονάδα, μικρά ζώδια μπορεί να μπουν στο εσωτερικό της και να έλθουν σε επαφή με τα ηλεκτρικά της μέρη με αποτέλεσμα να προκληθεί βλάβη, έκλυση καπνού ή πυρκαγιά.
- **Απευθυνθείτε στον αντιπρόσωπό σας για τον καθαρισμό του εσωτερικού της εσωτερικής μονάδας. Μην επιχειρήσετε να το κάνετε μόνοι σας.**  
Η χρήση μη εγκεκριμένου απορρυπαντικού ή οι ακατάλληλες μέθοδοι καθαρισμού μπορεί να καταστρέψουν τα πλαστικά μέρη της μονάδας και να προκαλέσουν διαρροές. Υπάρχει επίσης κίνδυνος να προκληθεί βλάβη, έκλυση καπνού ή πυρκαγιά εάν το απορρυπαντικό έρθει σε επαφή με τα ηλεκτρικά μέρη ή το μοτέρ της μονάδας.
- **Σταματήστε τη λειτουργία της μονάδας και διακόψτε την τροφοδοσία της σε περίπτωση καταιγίδων με κεραυνούς ή αστραπές.**  
Υπάρχει κίνδυνος να προκληθεί ζημιά στη μονάδα.
- **Αν φθαρεί το καλώδιο τροφοδοσίας, αποταθείτε στον προμηθευτή σας ή σε ειδικευμένο τεχνικό εγκατάστασης.**  
Αν δεν το αντικαταστήσετε, μπορεί να προκληθεί βλάβη ή πυρκαγιά.

## ■ ΠΡΟΦΥΛΑΞΕΙΣ ΚΑΤΑ ΤΗ ΜΕΤΑΚΙΝΗΣΗ Ή ΤΗΝ ΕΠΙΣΚΕΥΗ

### ⚠ ΠΡΟΕΙΔΟΠΟΙΗΣΗ



• Μην πραγματοποιήσετε μόνος σας οποιαδήποτε επισκευή ή τροποποίηση. Συμβουλευτείτε τον προμηθευτή σας σε περίπτωση που η μονάδα χρήζει επισκευής.

Σε περίπτωση που επισκευάσετε ή τροποποιήσετε τη μονάδα μόνος σας, μπορεί να προκληθούν διαρροή νερού, ηλεκτροπληξία ή φωτιά.



• Για τυχόν επισκευές, απευθυνθείτε στον αντιπρόσωπό σας.

Εσφαλμένη επιδιόρθωση μπορεί να προκαλέσει ηλεκτροπληξία, πυρκαγιά, κλπ.

• Σε περίπτωση μετεγκατάστασης του κλιματιστικού, αποταθείτε στον προμηθευτή σας ή σε ειδικευμένο τεχνικό εγκατάστασης.

Εσφαλμένη εγκατάσταση μπορεί να προκαλέσει διαρροή νερού, ηλεκτροπληξία, πυρκαγιά, κλπ.

• Εάν παρατηρήσετε οποιαδήποτε ανωμαλία (μυρωδιά καμένου κ.λπ.), σταματήστε το σύστημα, απενεργοποιήστε την πηγή τροφοδοσίας και συμβουλευτείτε τον αντιπρόσωπό σας.

Αν συνεχίσετε να χρησιμοποιείτε το κλιματιστικό κάτω από μη φυσιολογικές συνθήκες, υπάρχει κίνδυνος δυσλειτουργίας του, ηλεκτροπληξίας, πυρκαγιάς κλπ.

• Αν το κλιματιστικό δεν μπορεί να θερμάνει ή να ψύξει το χώρο, ίσως υπάρχει διαρροή ψυκτικού. Επικοινωνήστε με τον αντιπρόσωπό σας.

Εάν ψυκτικό υγρό πρέπει να προστεθεί, ελέγξτε με τον προμηθευτή σας για τις κατάλληλες οδηγίες.

Αν το ψυκτικό έλθει σε επαφή με γυμνά σημεία της επιδερμίδας σας, μπορεί να προκληθεί τραυματισμός λόγω ψύχους. Αν εισπνεύσετε μεγάλη ποσότητα του ψυκτικού αερίου, μπορεί να προκληθούν προβλήματα στο νευρικό σύστημα, π.χ. ζάλη και πονοκέφαλος, ή στην καρδιακή λειτουργία, π.χ. προσωρινή αρρυθμία ή ταχυπαλμία. Αν υπάρξει απροσδόκητη διαρροή του ψυκτικού από τη μονάδα πάνω σε αερόθερμο, θερμάστρα, αναμμένη εστία ηλεκτρικής κουζίνας ή άλλη πηγή θερμότητας, μπορεί να εκλυθούν επικίνδυνα αέρια.

## Υποδείξεις για αποδοτική λειτουργία

■ Παρακαλούμε όπως παρατηρήσετε τα παρακάτω για την οικονομικότερη και ανετότερη χρήση της μονάδας σας.

• **Ρυθμίστε την αρμόζουσα θερμοκρασία χώρου.**

Οι υπερβολικά υψηλές ή χαμηλές θερμοκρασίες ενέχουν κινδύνους για την υγεία σας και προκαλούν υψηλή κατανάλωση ενέργειας.

• **Καθαρίστε συχνά τα φίλτρα.**

Βουλωμένα φίλτρα είναι πιθανόν να εμποδίσουν τη ροή του αέρα και να προκαλέσουν έτσι μη κανονιστική απόδοση.

Σελίδα 282

• **Αποφύγετε άμεσο ηλιακό φως και έλξη.**

Εμποδίστε το άμεσο ηλιακό φως χρησιμοποιώντας κατά τη λειτουργία της ψύξης τις κουρτίνες ή τα ρολά. Αφήστε τα παράθυρα και τις πόρτες κλειστά, εκτός κι αν ανακυκλώνετε τον αέρα.

• **Ρυθμίστε σωστά τη διεύθυνση ροής του αέρα.**

Ρυθμίστε την πάνω/κάτω και τη δεξιά/αριστερά ροή του αέρα ώστε να επιτύχετε μία σταθερή θερμοκρασία στο χώρο.

• **Λειτουργείτε τη μονάδα μόνον όταν χρειάζεται.**

Χρησιμοποιείτε σωστά το χρονοδιακόπτη για να λειτουργήσει τη μονάδα μόνον όταν χρειάζεται.

• **Κατά τη λειτουργία ψύξης φροντίστε ώστε η συσκευή να μην είναι εκτεθειμένη σε πηγές θερμότητας.**

Αποφύγετε όσο μπορείτε περισσότερο τις πηγές θερμότητας στο χώρο.





# ΟΝΟΜΑΣΙΑ ΤΟΥ ΚΑΘΕ ΤΜΗΜΑΤΟΣ ΚΑΙ Η ΛΕΙΤΟΥΡΓΙΑ ΤΟΥ

## Τμήμα ενδείξεων της μονάδας

### Κουμπί Λειτουργίας/Διακοπής Δέκτης Λειτουργίας (ON/OFF) της μονάδας

Το κουμπί αυτό χρησιμοποιείται για την ενεργοποίηση/απενεργοποίηση (on/off) της μονάδας όταν δεν είναι διαθέσιμο το τηλεχειριστήριο.

☞ Σελίδα 261

### Δέκτης σήματος του τηλεχειριστηρίου

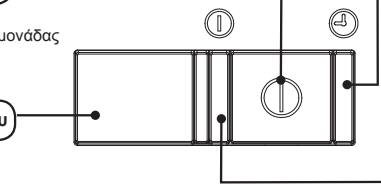

• Η λυχνία RUN αναβοσβήνει γρήγορα κατά την εκτέλεση κάποιας μη έγκυρης λειτουργίας.

☞ Σελίδα 287

### Φωτεινή ένδειξη χρονοδιακόπτη (TIMER) (κίτρινου χρώματος)

Ανάβει κατά τη λειτουργία του χρονοδιακόπτη.

☞ Σελίδα 270-276

### Φωτεινή ένδειξη λειτουργίας RUN (πράσινη)

- Ανάβει κατά τη λειτουργία της μονάδας.
- Αναβοσβήνει με αργό ρυθμό κατά τη λειτουργία SELF CLEAN (3 δευτερόλεπτα ON, 1 δευτερόλεπτο OFF).

☞ Σελίδα 281

- Αναβοσβήνει όταν διακόπτεται η ροή του αέρα για να αποφευχθεί η έξοδος κρύου αέρα κατά τη λειτουργία θέρμανσης. (1,5 δευτερόλεπτο ON, 0,5 δευτερόλεπτο OFF)

☞ Σελίδα 286

- Αναβοσβήνει με αργό ρυθμό όποτε εκτελείται ΑΥΤΟΜΑΤΗ ΑΠΕΝΕΡΓΟΠΟΙΗΣΗ (ΑΥΤΟ OFF) στη διάρκεια της κατάστασης αναμονής (3,5 δευτερόλεπτα ANAMMENH, 0,5 δευτερόλεπτο ΣΒΗΣΤΗ).

☞ Σελίδα 280

## Εξαρτήματα



Τηλεχειριστήριο



Θήκη τηλεχειριστηρίου



Μπαταρία ×2 (R03(AAA, Μικρό))



Ξυλόβιδα ×2 (για εγκατάσταση της βάσης τηλεχειριστηρίου)



Φίλτρο καθαρισμού αλλεργιογόνων (Ανοιχτό πορτοκαλί)



Αποσμητικό φίλτρο που ξεπλένεται (Πορτοκαλί)

## ⚠ ΠΡΟΣΟΧΗ

- **Μην αγγίζετε το πλαίσιο εισόδου αέρα και το περύγιο την ώρα που λειτουργεί η μονάδα.**
  - Το πλαίσιο εισόδου αέρα ανοίγει προς τα επάνω κατά τη λειτουργία του συστήματος. Δεν πρέπει να εγκαταστήσετε τη μονάδα με τρόπο που δεν θα επιτρέψει το άνοιγμα του πλαισίου εισόδου αέρα ούτε να τοποθετήσετε αντικείμενα κοντά στην εσωτερική μονάδα.
  - Το πλαίσιο εισόδου αέρα και το περύγιο κλείνουν όταν διακόπτεται η λειτουργία. Κατά το κλείσιμο του πλαισίου ή του περυγίου υπάρχει κίνδυνος να πιαστούν τα δάχτυλά σας.
- **Δεν πρέπει να πιέσετε υπερβολικά δυνατά το πλαίσιο εισόδου αέρα και το περύγιο. Αλλιώς, υπάρχει κίνδυνος να προκληθεί δυσλειτουργία των εξαρτημάτων αυτών.**

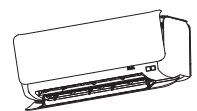

## ΣΗΜΕΙΩΣΗ

### • Ήχος βομβητή του τηλεχειριστηρίου

Όποτε δώσετε στην προκαθορισμένη ρύθμιση της θερμοκρασίας την τιμή 24°C ή επιλέξετε τον αυτόματη λειτουργία (AUTO) ή την αυτόματη ροή αέρα, παράγεται ήχος βομβητή (Πιπ πιπ).

Όποτε απενεργοποιήσετε το κλιματιστικό πιέζοντας το κουμπί ON/OFF (πλην του κουμπιού λειτουργίας SELF CLEAN), παράγεται ήχος βομβητή (Πιπ).

### Ρύθμιση παροχής αέρα

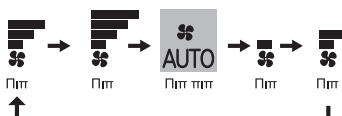

### Προκαθορισμένη θερμοκρασία



# Τηλεχειριστήριο

## Τοποθέτηση των μπαταριών

**1** Τραβήξτε το κάλυμμα.

**2** Τοποθετήστε τις καινούριες μπαταρίες. R03(AAA, Μικρό) ×2

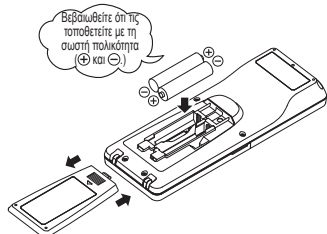

**3** Κλείστε το κάλυμμα.

**4** Πατήστε τον διακόπτη ACL με τη μύτη ενός στιλού διαρκείας.

- Καθορίστε την τρέχουσα ώρα.



Σελίδα 266 Βήμα 2

### ΣΗΜΕΙΩΣΗ

- Μην χρησιμοποιείτε μαζί παλιές και καινούριες μπαταρίες.
- Αφαιρέστε τις μπαταρίες όταν το τηλεχειριστήριο δεν πρόκειται να χρησιμοποιηθεί για πολύ καιρό.
- Η τυπική διάρκεια ζωής των μπαταριών σύμφωνα με τα πρότυπα JIS και IEC κυμαίνεται μεταξύ 6 και 12 μηνών, υπό κανονικές συνθήκες λειτουργίας. Εάν οι μπαταρίες χρησιμοποιηθούν περισσότερο ή στην περίπτωση που χρησιμοποιηθούν ακατάλληλες μπαταρίες είναι πιθανόν να τρέξει υγρό από τη μπαταρία προκαλώντας βλάβη στο τηλεχειριστήριο.
- Η περίοδος διάρκειας ζωής της μπαταρίας αναφέρεται επάνω στην μπαταρία. Η πραγματική διάρκεια ζωής της μπαταρίας μπορεί να είναι μικρότερη από την αναγραφόμενη, ανάλογα με την ημερομηνία κατασκευής της. Εν τούτοις οι μπαταρίες είναι πιθανόν να συνεχίσουν τη λειτουργία τους και μετά την λήξη της δεδομένης διάρκειας ζωής τους.

■ Σε περίπτωση που εμφανιστεί οποιαδήποτε παράξενη ένδειξη στην οθόνη, πιέστε το κουμπί εναλλαγής ACL με τη μύτη ενός στιλού διαρκείας.

## Χρησιμοποιώντας τη βάση του τηλεχειριστηρίου

Το τηλεχειριστήριο μπορεί να τοποθετηθεί στον τοίχο ή σε κολώνες χρησιμοποιώντας τη βάση του τηλεχειριστηρίου. Πριν εγκαταστήσετε το τηλεχειριστήριο, ελέγξτε ότι το κλιματιστικό λαμβάνει κανονικά το σήμα.

Για να τοποθετήσετε ή να αφαιρέσετε το τηλεχειριστήριο, ανασηκώστε το προς τα πάνω ή πιέστε το προς τα κάτω στη βάση του.

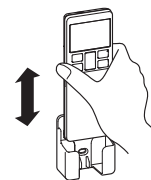

Οι παρακάτω περιπτώσεις δηλώνουν άδειες μπαταρίες. Αντικαταστήστε τις παλιές μπαταρίες με καινούριες.

- Το σήμα λήψεως "μπιπ" δεν εκπέμπεται όταν μεταδίδεται σήμα.
- Οι ενδείξεις της οθόνης εμφανίζονται αχνά ή δεν εμφανίζεται καμία ένδειξη.

## Προειδοποιητική σημείωση για το τηλεχειριστήριο

### ⊘ Απαγορεύεται αυστηρώς

- |   |  |  |
|---|--|--|
| <ul style="list-style-type: none"><li>Δεν πρέπει να φέρνετε το τηλεχειριστήριο κοντά σε σημεία με υψηλή θερμοκρασία, π.χ. κοντά σε ηλεκτρικό θερμαινόμενο χαλί ή θερμάστρα.</li></ul> | <ul style="list-style-type: none"><li>Μην αφήνετε το τηλεχειριστήριο εκτεθειμένο στο άμεσο ηλιακό φως ή άλλη δυνατή ακτινοβολία.</li></ul> | <ul style="list-style-type: none"><li>Μην πετάτε το τηλεχειριστήριο. Να το χειρίζεστε με προσοχή.</li></ul>                    |
| <ul style="list-style-type: none"><li>Μην βάζετε εμπόδια ανάμεσα στην μονάδα και το τηλεχειριστήριο.</li></ul>  | <ul style="list-style-type: none"><li>Φροντίστε ώστε το τηλεχειριστήριο να μην έρχεται σε επαφή με νερό ή άλλα υγρά.</li></ul>             | <ul style="list-style-type: none"><li>Μην τοποθετείτε βαριά αντικείμενα επάνω στο τηλεχειριστήριο και μην το πατάτε.</li></ul> |

## Αποτυχία λειτουργίας με τη χρήση του τηλεχειριστηρίου

- Μήπως έχουν αδειάσει οι μπαταρίες; "Τοποθέτηση των μπαταριών" πιο κάτω. Αντικαταστήστε τις παλιές μπαταρίες με καινούριες και προσπαθήστε ξανά.
- Σε περίπτωση ανεπιτυχούς λειτουργίας της μονάδας, χρησιμοποιήστε τη δυνατότητα προσωρινής εκτέλεσης της λειτουργίας. Βλ. «Λειτουργία έκτακτης ανάγκης» παρακάτω. Επικοινωνήστε με τον αντιπρόσωπό σας για τον έλεγχο της λειτουργίας του τηλεχειριστηρίου.

## Λειτουργία έκτακτης ανάγκης

- Το κουμπί λειτουργίας/μη λειτουργίας (ON/OFF) της μονάδας λειτουργεί κατά διαστήματα όταν δεν χρησιμοποιείται το τηλεχειριστήριο.  
**Πρόγραμμα λειτουργίας**
  - ΤΡΟΠΟΣ ΛΕΙΤΟΥΡΓΙΑΣ (OPERATION MODE) : ΑΥΤΟΜΑΤΟΣ (AUTO)
  - ΛΕΙΤΟΥΡΓΙΑ ΑΝΕΜΙΣΤΗΡΑ (FAN SPEED) : ΑΥΤΟΜΑΤΗ (AUTO)
  - ΡΟΗ ΤΟΥ ΑΕΡΑ (AIR FLOW) : ΑΥΤΟΜΑΤΗ (AUTO)
- Η λειτουργία αρχίζει αφού πιέσετε το κουμπί λειτουργίας/μη λειτουργίας (ON/OFF) της μονάδας. Η λειτουργία σταματά εάν πιέσετε το κουμπί ξανά.

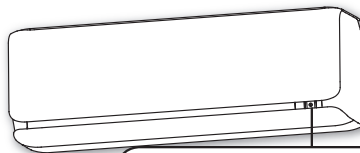

Κουμπί λειτουργίας/μη λειτουργίας (ON/OFF) της μονάδας

### ΣΗΜΕΙΩΣΗ

- Δεν πρέπει να κρατάτε πατημένο το κουμπί ON/OFF της μονάδας επί 5 ή περισσότερα δευτερόλεπτα. (Αν το κρατήσετε πατημένο επί 5 ή περισσότερα δευτερόλεπτα, ενεργοποιείται η εξαναγκασμένη λειτουργία ψύξης που χρησιμοποιείται κατά την εκτέλεση εργασιών συντήρησης ή μετεγκατάστασης του κλιματιστικού.)

# Εγκατάσταση δύο κλιματιστικών στον ίδιο χώρο

- Όταν υπάρχουν δύο κλιματιστικά εγκατεστημένα στον ίδιο χώρο, χρησιμοποιήστε τη ρύθμιση αυτή όταν τα δύο κλιματιστικά δεν λειτουργούν με χρήση ενός τηλεχειριστηρίου. Ρυθμίστε το τηλεχειριστήριο και την εσωτερική μονάδα.

## Ρύθμιση του τηλεχειριστηρίου

**1** Τραβήξτε το κάλυμμα και βγάλτε τις μπαταρίες.

**2** Αποσυνδέστε την γραμμή διακλάδωσης δίπλα στην μπαταρία με συρματοκόφτη.

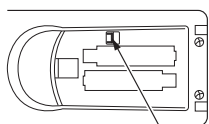

Αποσύνδεση

**3** Τοποθετήστε μπαταρίες. Κλείστε το κάλυμμα..

## Ρύθμιση εσωτερικής μονάδας

**1** Απενεργοποιήστε την πηγή τροφοδοσίας και ενεργοποιήστε την ξανά μετά από 1 λεπτό.

**2** Στρέψτε το τηλεχειριστήριο (που ρυθμίσατε βάσει της διαδικασίας που περιγράφεται στην αριστερή στήλη) προς την εσωτερική μονάδα και στείλτε σήμα πατώντας τον διακόπτη ACL στο τηλεχειριστήριο.

Περίπου 6 δευτερόλεπτα αφότου πατήσετε τον διακόπτη ACL και σταλεί το σήμα, στρέψτε για λίγο το τηλεχειριστήριο προς την εσωτερική μονάδα.

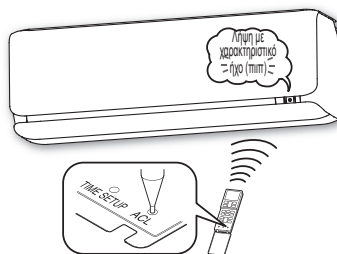

**3** Ελέγξτε αν η εσωτερική μονάδα εκπέμπει τον ήχο «πιιπ» του βομβητή λήψης.

Μόλις ολοκληρωθεί η ρύθμιση, η εσωτερική μονάδα εκπέμπει ήχο «πιιπ» βομβητή. (Αν δεν εκπέμπεται τόνος λήψης, επαναλάβετε τη ρύθμιση από την αρχή.)

# Κλειδωμα για παιδιά

- Η λειτουργία αυτή κλειδώνει το τηλεχειριστήριο προς αποφυγή σφάλματος λειτουργίας.

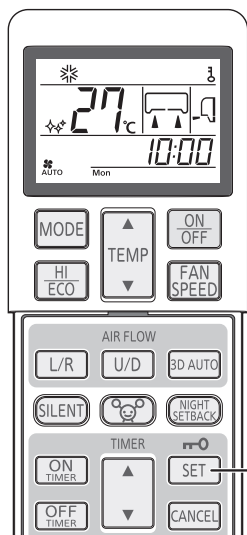

**1** Πατήστε το κουμπί ΡΥΘΜΙΣΗΣ (SET) επί 3 ή περισσότερα δευτερόλεπτα.

Παρουσιάζεται η ένδειξη . Όσο ισχύει το Κλειδωμα για παιδιά, μόνο το κουμπί ΕΝΕΡΓΟΠΟΙΗΣΗΣ/ΑΠΕΝΕΡΓΟΠΟΙΗΣΗΣ (ON/OFF) μπορεί να λειτουργήσει.

### Διαδικασία έκλυσης

Σβήστε τη φωτεινή ένδειξη πατώντας το κουμπί ΡΥΘΜΙΣΗΣ (SET) επί 3 ή περισσότερα δευτερόλεπτα.

### ΣΗΜΕΙΩΣΗ

- Όσο ισχύει το Κλειδωμα για παιδιά, δεν μπορείτε να αλλάξετε τις ρυθμίσεις για τη θερμοκρασία, την ταχύτητα του ανεμιστήρα και την κατεύθυνση της ροής του αέρα. Για να αλλάξετε τις ρυθμίσεις, επαναφέρετε το Κλειδωμα για παιδιά.
- Το Κλειδωμα για παιδιά δεν θα ισχύει κατά τη λειτουργία ΚΑΘΑΡΙΣΜΟΥ ΑΛΛΕΡΓΙΟΓΟΝΩΝ (ALLERGEN CLEAR).

# Ρύθμιση εύρους ροής αέρα

- Λάβετε υπόψη τη θέση του κλιματιστικού και προσαρμόστε το εύρος ροής αέρα αριστερά/δεξιά για να μεγιστοποιήσετε την απόδοση κλιματισμού.

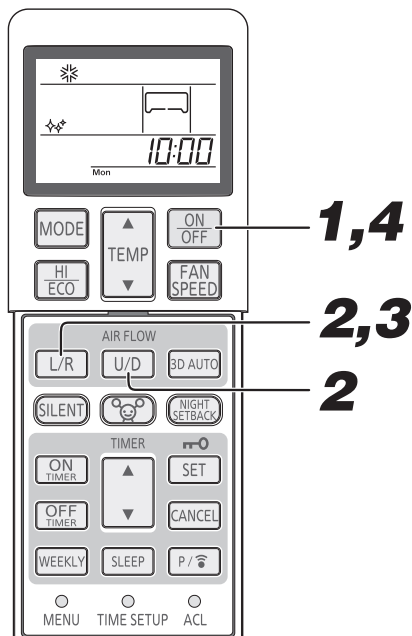

## 1

Εάν το κλιματιστικό είναι σε λειτουργία, πατήστε το κουμπι **ON/OFF** για να το σταματήσετε.

Η ρύθμιση του εύρους ροής αέρα δεν μπορεί να πραγματοποιηθεί ενώ η μονάδα λειτουργεί.

## 2

Πατήστε το κουμπι **ΡΟΗΣ ΑΕΡΑ U/D ΕΠΑΝΩ/ΚΑΤΩ (AIR FLOW U/D UP/DOWN)** και **ΡΟΗΣ ΑΕΡΑ L/R ΑΡΙΣΤΕΡΑ/ΔΕΞΙΑ (AIR FLOW L/R LEFT/RIGHT)** ταυτόχρονα για περισσότερο από 5 δευτερόλεπτα.

Η ένδειξη της ρύθμισης εύρους ροής αέρα φωτίζεται.

## 3

Ορισμός της ρύθμισης εύρους ροής αέρα.

Πατήστε το κουμπι **ΡΟΗΣ ΑΕΡΑ ΑΡΙΣΤΕΡΑ/ΔΕΞΙΑ (AIR FLOW L/R)** και ρυθμίστε την επιθυμητή σας τοποθεσία.

Κάθε φορά που πατάτε το κουμπι **ΡΟΗΣ ΑΕΡΑ ΑΡΙΣΤΕΡΑ/ΔΕΞΙΑ (AIR FLOW L/R)**, η ένδειξη αλλάζει διαδοχικά ως εξής:

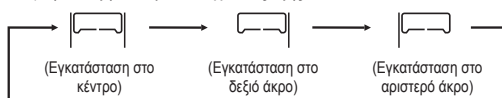

## 4

Πατήστε το κουμπι **ΕΝΕΡΓΟΠΟΙΗΣΗΣ/ ΑΠΕΝΕΡΓΟΠΟΙΗΣΗΣ (ON/OFF)**.

Η ρύθμιση του εύρους ροής αέρα του κλιματιστικού έχει οριστεί.

Μέσα σε 60 δευτερόλεπτα από τη ρύθμιση, πατήστε τη ρύθμιση του εύρους ροής αέρα (ενώ η ένδειξη της ρύθμισης του εύρους ροής αέρα φωτίζεται).

## Τοποθεσία εγκατάστασης κλιματιστικού και διακύμανσης ροής αέρα

Το διάγραμμα κατωτέρω δείχνει διακυμάνσεις ροής αέρα που αντιστοιχούν στη τοποθεσία εγκατάστασης του κλιματιστικού. Παρατηρείτε το σχεδιάγραμμα του δωματίου σας και ρυθμίστε τη διακύμανση ροής αέρα για να μεγιστοποιήσετε την αποτελεσματικότητα κλιματισμού.

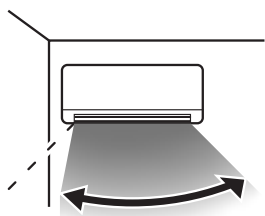

Διακύμανση ροής αέρα  
(Εγκατάσταση στο αριστερό άκρο)

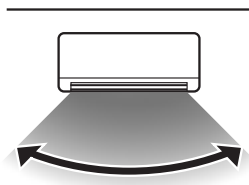

Διακύμανση ροής αέρα  
(Εγκατάσταση στο κέντρο)

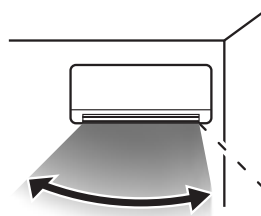

Διακύμανση ροής αέρα  
(Εγκατάσταση στο δεξιό άκρο)

### ΣΗΜΕΙΩΣΗ

- Μετά τη διαμόρφωση της ρύθμισης του εύρους ροής αέρα, η ρύθμιση αποθηκεύεται στο κλιματιστικό ακόμη κι αν η πηγή τροφοδοσίας είναι απενεργοποιημένη. Για να αλλάξετε τη ρύθμιση εύρους ροής αέρα, ορίστε ξανά το εύρος τιμών με το τηλεχειριστήριο.
- Κατά τη διάρκεια της λειτουργίας, δεν είναι δυνατό να οριστεί η ρύθμιση του εύρους ροής αέρα.
- Κατά την εγκατάσταση του κλιματιστικού σε απόσταση 50 cm από τον τοίχο, συνιστάται να αλλάξετε τη ρύθμιση του εύρους ροής αέρα σε "Εγκατάσταση στο δεξιό άκρο" (Right End Installation) ή "Εγκατάσταση στο αριστερό άκρο" (Left End Installation).

## Ρύθμιση αισθητήρα κίνησης

- Ανάλογα με τη θέση εγκατάστασης της εσωτερικής μονάδας, γυρίστε τον αισθητήρα προς τα δεξιά ή προς τα αριστερά τόσο ώστε να κουμπώσει στη σωστή του θέση και να ακουστεί το χαρακτηριστικό κλικ. (Μπορείτε να αλλάξετε τον προσανατολισμό της ακτίνας δράσης του πλάγια κατά περίπου 20 μοίρες.)

	Εγκατάσταση στο αριστερό άκρο	Εγκατάσταση στο κέντρο	Εγκατάσταση στο δεξί άκρο
Θέση εγκατάστασης κλιματιστικού			
Προσανατολισμός αισθητήρα κίνησης	 Στροφή προς τα δεξιά	 Κέντρο	 Στροφή προς τα αριστερά

### 1 Ανοίξτε το πλαίσιο εισόδου αέρα.



Σελίδα 282

### 2 Αλλάξτε τον προσανατολισμό του αισθητήρα κίνησης.

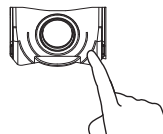

Ρυθμίστε τον προσανατολισμό του αισθητήρα κίνησης πιέζοντας το άκρο του.

### 3 Κλείστε το πλαίσιο εισόδου αέρα.

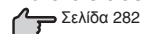

Σελίδα 282

## Πληροφορίες για τον αισθητήρα κίνησης

- Οι αισθητήρας κίνησης ανιχνεύει την κίνηση ανθρώπων (σωμάτων που παράγουν θερμότητα) για να εξακριβώσει αν υπάρχει κάποιο άτομο στον χώρο και πόσο κινείται.

Η ακτίνα δράσης του υποδεικνύεται παρακάτω. Ρυθμίστε τη γωνία του αισθητήρα κίνησης με βάση τη θέση εγκατάστασης της εσωτερικής μονάδας.

- Γωνία 100° οριζόντια (κάτωψη)

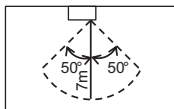

επάνω

- Ανάλογα με τις συνθήκες που επικρατούν στον χώρο και/ή τη θέση εγκατάστασης ο αισθητήρας κίνησης ενδέχεται να μην μπορεί να ανιχνεύσει σωστά την παρουσία ατόμων.  
Ο αισθητήρας κίνησης ενδέχεται να μην μπορεί να ανιχνεύσει την παρουσία ατόμων στις εξής περιπτώσεις:
  - Όταν κάποιο άτομο βρίσκεται ακριβώς κάτω από το κλιματιστικό ή δίπλα του
  - Όταν η θερμοκρασία του χώρου είναι 30°C και άνω
  - Όταν υπάρχει κάποιο εμπόδιο, π.χ. έπιπλα ή τζάμι παράθυρου ανάμεσα στο κλιματιστικό και σε κάποιο άτομο που βρίσκεται στον χώρο
  - Όταν το άτομο που βρίσκεται στον χώρο φορά πολύ βαριά ρούχα που καλύπτουν το μεγαλύτερο μέρος του σώματός του ή έχει στραμμένη την πλάτη του στο κλιματιστικό
  - Όταν το άτομο που βρίσκεται στον χώρο κινείται ελάχιστα, πράγμα που μπορεί να συμβεί π.χ. την ώρα που κοιμάται
- Ο αισθητήρας κίνησης ενδέχεται να κρίνει ότι κάποιος βρίσκεται στον χώρο ενώ στην πραγματικότητα δεν υπάρχει κανείς στις εξής περιπτώσεις:
  - Όταν υπάρχει στον χώρο κάποιο ζώο, π.χ. σκύλος ή γάτα
  - Όταν θροΐζουν τα φύλλα κάποιου φυτού
  - Κατά τη μετακίνηση θερμαντικής συσκευής (π.χ. αερόθερμου) ή άλλου αντικειμένου που παράγει θερμότητα
  - Όταν υπάρχει σημαντική αλλαγή θερμοκρασίας στους τοίχους ή στα δάπεδα του χώρου κατά την έναρξη της λειτουργίας

# Λειτουργία και τμήμα ενδείξεων του τηλεχειριστηρίου

## Κουμπί επιλογής ΤΡΟΠΟΥ ΛΕΙΤΟΥΡΓΙΑΣ (OPERATION MODE)

Κάθε φορά που πατάτε το κουμπί, αλλάζει ο τρόπος λειτουργίας.

☞ Σελίδα 266, 268

## Κουμπί ΘΕΡΜΟΚΡΑΣΙΑΣ (TEMPERATURE)

Με το κουμπί αυτό ρυθμίζετε τη θερμοκρασία του χώρου.

## Κουμπί ΥΨΗΛΗΣ ΙΣΧΥΟΣ/ ΕΞΟΙΚΟΝΟΜΗΣΗΣ ΕΝΕΡΓΕΙΑΣ (HI/ECO)

Με το κουμπί αυτό αλλάζετε τη λειτουργία ΥΨΗΛΗΣ ΙΣΧΥΟΣ/ΕΞΟΙΚΟΝΟΜΗΣΗΣ ΕΝΕΡΓΕΙΑΣ (HIGH POWER/ECO).

☞ Σελίδα 277

## Κουμπί ΡΟΗΣ ΑΕΡΑ (ΑΡΙΣΤΕΡΑ/ΔΕΞΙΑ)

Αυτό το κουμπί αλλάζει την κατεύθυνση ροής του αέρα (αριστερά/δεξιά).

☞ Σελίδα 269

## Κουμπί ΑΘΟΥΡΥΒΗΣ ΛΕΙΤΟΥΡΓΙΑΣ (SILENT)

Το κουμπί αυτό σας επιτρέπει να καθορίσετε τη ΑΘΟΥΡΥΒΗ ΛΕΙΤΟΥΡΓΙΑ (SILENT).

☞ Σελίδα 278

## Κουμπί για λειτουργία ΚΑΘΑΡΙΣΜΟΥ ΑΛΛΕΡΓΙΟΓΟΝΩΝ

Αυτό το κουμπί επιλέγει τη λειτουργία ΚΑΘΑΡΙΣΜΟΥ ΑΛΛΕΡΓΙΟΓΟΝΩΝ.

☞ Σελίδα 272

## Κουμπί ΛΕΙΤΟΥΡΓΙΑΣ ΧΡΟΝΟΔΙΑΚΟΠΤΗ (ON TIMER)

Με αυτό το κουμπί ενεργοποιείται η λειτουργία του χρονοδιακόπτη.

☞ Σελίδα 271

## Κουμπί ΜΗ-ΛΕΙΤΟΥΡΓΙΑΣ ΧΡΟΝΟΔΙΑΚΟΠΤΗ (OFF TIMER)

Με αυτό το κουμπί απενεργοποιείται η λειτουργία του χρονοδιακόπτη.

☞ Σελίδα 270

## Κουμπί ΕΒΔΟΜΑΔΙΑΙΑ (WEEKLY)

Με το κουμπί αυτό εναλλάσσετε τη ρύθμιση του ΕΒΔΟΜΑΔΙΑΙΟΥ ΧΡΟΝΟΔΙΑΚΟΠΤΗ μεταξύ ΕΝΕΡΓΟΠΟΙΗΣΗΣ/ΑΠΕΝΕΡΓΟΠΟΙΗΣΗΣ (ON/OFF).

☞ Σελίδα 273

## Διακόπτης ΜΕΝΟΥ (MENU)

Ο διακόπτης αυτός επιλέγει τη ρύθμιση για τη φωτεινότητα, τη λειτουργία ΑΥΤΟΜΑΤΗΣ ΑΠΕΝΕΡΓΟΠΟΙΗΣΗΣ (AUTO OFF), τη λειτουργία ΑΥΤΟΜΑΤΟΥ ΚΑΘΑΡΙΣΜΟΥ (SELF CLEAN) και τη λειτουργία ΠΡΟΚΑΘΟΡΙΣΜΟΥ ΡΥΘΜΙΣΕΩΝ (PRESET).

☞ Σελίδα 279

## Κουμπί ΑΝΑΜΟΝΗΣ

Με αυτό το κουμπί επιλέγετε τη λειτουργία ΑΝΑΜΟΝΗΣ (SLEEP).

☞ Σελίδα 270

## Απεικόνιση οθόνης σε κατάσταση OFF

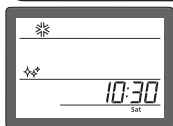

Όση ώρα είναι σβηστό το κλιματιστικό, παρουσιάζονται οι ενδείξεις για την τρέχουσα ώρα και ημέρα της εβδομάδας και τον εκάστοτε ΤΡΟΠΟ ΛΕΙΤΟΥΡΓΙΑΣ.

## Τμήμα μετάδοσης

## Κουμπί ΕΝΕΡΓΟΠΟΙΗΣΗΣ/ ΑΠΕΝΕΡΓΟΠΟΙΗΣΗΣ (ON/OFF) (φωτιζόμενο)

Πατήστε το για να ξεκινήσει η λειτουργία και πατήστε το ξανά για να σταματήσει η λειτουργία.

## Κουμπί ΤΑΧΥΤΗΤΑΣ ΑΝΕΜΙΣΤΗΡΑ (FAN SPEED)

Κάθε φορά που πατάτε το κουμπί, αλλάζει η ταχύτητα του ανεμιστήρα.

☞ Σελίδα 267

## Κουμπί ΡΟΗΣ ΑΕΡΑ (ΕΠΑΝΩ/Κ ΑΤΩ)

Αυτό το κουμπί αλλάζει την κατεύθυνση ροής του αέρα (επάνω/κάτω).

☞ Σελίδα 269

## Κουμπί 3D AUTO

Αυτό το κουμπί ρυθμίζει την λειτουργία 3D AUTO.

☞ Σελίδα 269

## Κουμπί ΝΥΧΤΕΡΙΝΗΣ ΜΕΙΩΜΕΝΗΣ ΙΣΧΥΟΣ (NIGHT SETBACK)

Με το κουμπί αυτό καθορίζετε τη λειτουργία ΝΥΧΤΕΡΙΝΗΣ ΜΕΙΩΜΕΝΗΣ ΙΣΧΥΟΣ (NIGHT SETBACK).

☞ Σελίδα 278

## Κουμπί ΡΥΘΜΙΣΗΣ (SET)/ Κλειδώματος για παιδιά

Χρησιμοποιήστε το κουμπί αυτό για να καθορίσετε τη λειτουργία του χρονοδιακόπτη και το κλειδώμα για παιδιά.

☞ Σελίδα 262

## Κουμπί ΑΚΥΡΩΣΗΣ (CANCEL)

Αυτό το κουμπί ακυρώνει τη ΛΕΙΤΟΥΡΓΙΑ ΧΡΟΝΟΔΙΑΚΟΠΤΗ (ON timer), τη ΜΗ-ΛΕΙΤΟΥΡΓΙΑ ΧΡΟΝΟΔΙΑΚΟΠΤΗ (OFF timer), και τη λειτουργία ΑΝΑΜΟΝΗΣ.

## Κουμπί ΧΡΟΝΟΔΙΑΚΟΠΤΗ (TIMER)

Το κουμπί αυτό χρησιμοποιείται για να καθορίσετε την τρέχουσα ώρα και τη λειτουργία του χρονοδιακόπτη.

## Κουμπί ΠΡΟΓΡΑΜΜΑΤΙΣΜΟΥ (PROGRAM)

Με το κουμπί αυτό καθορίζετε τη λειτουργία του ΕΒΔΟΜΑΔΙΑΙΟΥ ΧΡΟΝΟΔΙΑΚΟΠΤΗ.

☞ Σελίδα 273

## Κουμπί εναλλαγής ACL

Ο διακόπτης αυτός σας επιτρέπει να επαναφέρετε το πρόγραμμα στην προεπιλεγμένη κατάσταση.

☞ Σελίδα 261, 266

## Διακόπτης ΡΥΘΜΙΣΗΣ ΩΡΑΣ

Ο διακόπτης αυτός χρησιμοποιείται για τον καθορισμό της ώρας.

☞ Σελίδα 266

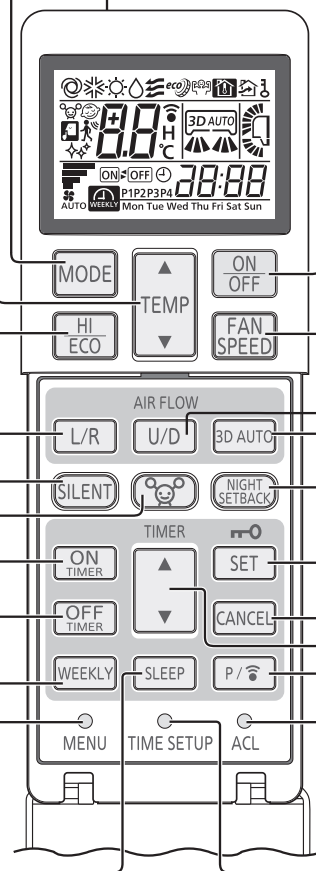

[Όψη με το κάλυμμα ανοικτό]

Το παραπάνω σχέδιο δείχνει όλους τους έλεγχοι όμως στην πραγματικότητα διαφαίνονται μόνον τα σημαντικότερα μέρη.

## Διαδικασία Μετάδοσης

Όταν πατάτε κάθε κουμπί στο τηλεχειριστήριο έχοντας το στραμμένο προς τη μονάδα του κλιματιστικού, εκπέμπεται σήμα. Όταν το σήμα λαμβάνεται σωστά, η μονάδα θα κάνει τον χαρακτηριστικό ήχο "μπιπ".

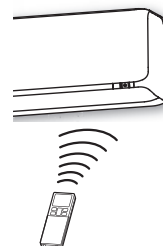

# Ρύθμιση της τρέχουσας ώρας

- Κατά την εισαγωγή των μπαταριών, η τρέχουσα ώρα ρυθμίζεται αυτόματα με τη λειτουργία ρύθμισης της ώρας. Παρουσιάζονται η ένδειξη «Δευτέρα» (Mon) και η ένδειξη «13:00» ως τρέχουσα ώρα. Καθορίστε τη σωστή μέρα της εβδομάδας και τη σωστή ώρα.

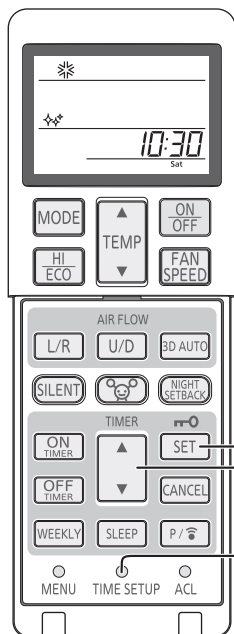

Παράδειγμα: Δώστε τη ρύθμιση «Σάββατο» (Sat) και ώρα 10:30.

## 1

**Πατήστε τον διακόπτη TIME SET UP.**

Πατήστε με τη μύτη ενός στυλό, κτλ. Η ένδειξη για την ημέρα της εβδομάδας αναβοσβήνει, δίνοντάς σας τη δυνατότητα να καθορίσετε την ημέρα.

## 2

**Πιέστε το κουμπί (▲ ή ▼ (TIMER)).**

(Δώστε τη ρύθμιση «Σάββατο» (Sat).)

## 3

**Πατήστε το κουμπί ΡΥΘΜΙΣΗΣ (SET).**

Η ένδειξη για την ημέρα της εβδομάδας παύει να αναβοσβήνει και μένει σταθερά αναμμένη, υποδεικνύοντας ότι ολοκληρώνεται ο καθορισμός της ημέρας της εβδομάδας, και αναβοσβήνει η ένδειξη για την ώρα.

Φροντίστε να πατήσετε το κουμπί εντός 60 δευτερολέπτων μετά την τελευταία ενέργεια στο βήμα 2, γιατί αλλιώς δεν θα καθοριστεί η ημέρα της εβδομάδας.

## 4

**Πιέστε το κουμπί (▲ ή ▼ (TIMER)).**

(Ορίστηκε στις 10:30)

## 5

**Πατήστε το κουμπί ΡΥΘΜΙΣΗΣ (SET).**

Η ένδειξη για την ώρα παύει να αναβοσβήνει και μένει σταθερά αναμμένη και ο καθορισμός της ώρας ολοκληρώνεται.

Μην ξεχάσετε να πατήσετε το κουμπί εντός 60 δευτερολέπτων από την τελευταία ενέργεια στο βήμα 4, διαφορετικά η ώρα δεν θα ρυθμιστεί.

### ΣΗΜΕΙΩΣΗ

- Η λειτουργία του χρονοδιακόπτη βασίζεται στην ώρα του ρολογιού, για αυτό πρέπει να ρυθμίσετε σωστά την τρέχουσα ώρα.
- Τα δεδομένα τηλεχειριστηρίου ακυρώνονται όταν η τρέχουσα ώρα ρυθμίζεται.
- Όταν αντικαθιστάτε την μπαταρία του τηλεχειριστηρίου ή πατάτε τον διακόπτη ACL, το τηλεχειριστήριο επανέρχεται στην αρχική κατάσταση. Επειδή ο προγραμματισμός ΕΒΔΟΜΑΔΙΑΙΟΥ ΧΡΟΝΟΔΙΑΚΟΠΤΗ δεν είναι καθορισμένος στην αρχική κατάσταση, καθορίστε τον βάσει της διαδικασίας ρύθμισης.

# Αυτόματη λειτουργία (AUTO)

- Όταν ενεργοποιηθεί επιλέγει αυτόματα τον τρόπο λειτουργίας (ΨΥΞΗ, ΘΕΡΜΑΝΣΗ) ανάλογα με τη θερμοκρασία δωματίου.

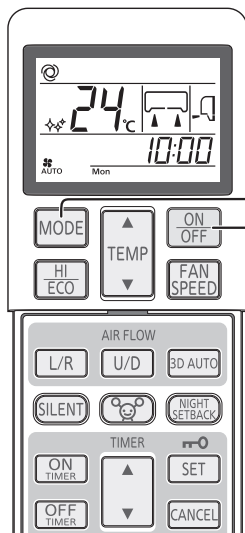

## 1

**Πιέστε το κουμπί ΤΡΟΠΟΥ ΛΕΙΤΟΥΡΓΙΑΣ (MODE).**

Όποτε πατάτε το κουμπί, αλλάζει ο τρόπος λειτουργίας. Καθορίστε τον σε ☼.

## 2

**Πιέστε το κουμπί λειτουργίας / μη λειτουργίας (ON/OFF).**

**Για να διακόψετε τη λειτουργία:**

**Πιέστε το κουμπί λειτουργίας / μη λειτουργίας (ON/OFF).**

### ΣΗΜΕΙΩΣΗ

- Σε περίπτωση που δεν εξέρχεται αέρας στη διάρκεια της λειτουργίας.

☞ Σελίδα 286

- Αν δεν επιθυμείτε τον ΑΥΤΟΜΑΤΟ (AUTO) τρόπο λειτουργίας, επιλέξτε ΨΥΞΗ (COOL), ΘΕΡΜΑΝΣΗ (HEAT) ή ΑΝΕΜΙΣΤΗΡΑΣ (FAN).

☞ Σελίδα 268

- Διαδικασία ρύθμισης διεύθυνσης ροής του αέρα.

☞ Σελίδα 269



# Ρύθμιση της Θερμοκρασίας κατά την διάρκεια της λειτουργίας ΑΥΤΟΜΑΤΗΣ (AUTO)

- Η προεπιλεγμένη προκαθορισμένη θερμοκρασία κατά την εκτέλεση της λειτουργίας ΑΥΤΟΜΑΤΗΣ (AUTO) είναι 24°C τόσο για τη λειτουργία ψύξης όσο και για τη λειτουργία θέρμανσης. Ωστόσο, μπορείτε να τη ρυθμίσετε (δίνοντας ελάχιστη τιμή 18°C και μέγιστη τιμή 30°C) μέσω του κουμπιού ▲ ή του κουμπιού ▼.

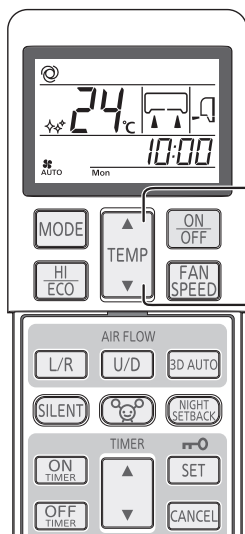

## 1

Πιέστε το κουμπί (▲ ή ▼ (TIMER)).

Όταν κάνει λίγο κρύο

Πιέστε το κουμπί ▲.

- Κάθε φορά που πατιέται το κουμπί ▲, η μεταστροφή εμφανίζεται στην ακόλουθη σειρά 18 → 19 → ..... 23 → 24 → 25 ..... → 30.

Όταν εμφανίζεται το 30, ακόμα και αν είναι πατημένο το κουμπί ▲, ο δείκτης δεν αλλάζει.

Όταν κάνει λίγο ζεστό.

Πιέστε το κουμπί ▼.

- Κάθε φορά που πατιέται το κουμπί ▼, η μεταστροφή εμφανίζεται στην ακόλουθη σειρά 30 → 29 → ..... 25 → 24 → 23 ..... → 18.

Όταν εμφανίζεται το 18, ακόμα και αν είναι πατημένο το κουμπί ▼, ο δείκτης δεν αλλάζει.

# TΑΧΥΤΗΤΑ ΑΝΕΜΙΣΤΗΡΑ (FAN SPEED)

- Μπορείτε να καθορίσετε τη ρύθμιση για την επιλογή ΤΑΧΥΤΗΤΑ ΑΝΕΜΙΣΤΗΡΑ (FAN SPEED) χωρίς λειτουργία ΑΦΥΓΡΑΝΣΗ (DRY).

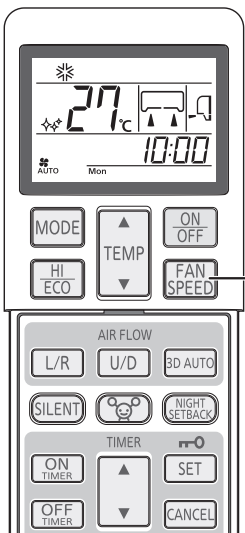

## 1

Πατήστε το κουμπί ΤΑΧΥΤΗΤΑ ΑΝΕΜΙΣΤΗΡΑ.

Κάθε φορά που πατάτε το κουμπί, αλλάζει η ταχύτητα του ανεμιστήρα.



Απόδοση λειτουργίας δικής σας επιλογής	TΑΧΥΤΗΤΑ ΤΟΥ ΑΝΕΜΙΣΤΗΡΑ (FAN SPEED)
Ρυθμίζεται αυτόματα από μικροϋπολογιστή	ΑΥΤΟΜΑΤΟ (AUTO)
Αθόρυβη λειτουργία	ΕΞΑΙΡΕΤΙΚΑ ΧΑΜΗΛΗ (ULo)
Λειτουργία εξοικονόμησης ενέργειας	ΧΑΜΗΛΗ (Lo)
Κανονική λειτουργία	ΜΕΣΑΙΑ (Me)
Ισχυρή λειτουργία με υψηλή απόδοση	ΥΨΗΛΗ (Hi)

### ΣΗΜΕΙΩΣΗ

- Όταν αλλάζετε τη ρύθμιση για την επιλογή ΤΑΧΥΤΗΤΑ ΑΝΕΜΙΣΤΗΡΑ (FAN SPEED) από (Hi) σε ΧΑΜΗΛΗ (Lo) ή ΕΞΑΙΡΕΤΙΚΑ ΧΑΜΗΛΗ (ULo), ενδέχεται να ακουστεί η ροή του ψυκτικού.

# Λειτουργία ΨΥΞΗΣ/ΘΕΡΜΑΝΣΗΣ/ΑΦΥΓΡΑΝΣΗΣ/ΑΝΕΜΙΣΤΗΡΑ (COOL/HEAT/DRY/FAN)

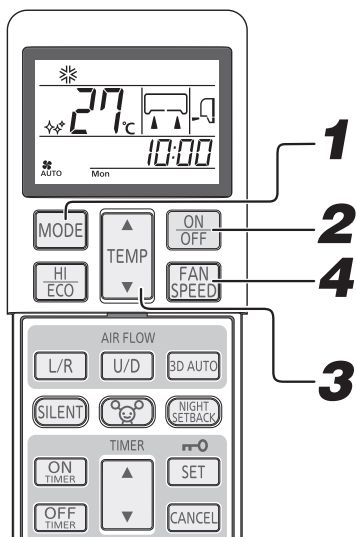

Διαδικασία ρύθμισης διεύθυνσης ροής του αέρα.

➔ Σελίδα 269

## ΣΗΜΕΙΩΣΗ

- Σε περίπτωση που δεν εξέρχεται αέρας κατά την έναρξη της λειτουργίας θέρμανσης. ➔ Σελίδα 286
- Μπορείτε να καθορίσετε ή να αλλάξετε τον τρόπο λειτουργίας και όταν δεν λειτουργεί το κλιματιστικό.

### 1

#### Πατήστε το κουμπί ΤΡΟΠΟΣ ΛΕΙΤΟΥΡΓΙΑΣ (MODE).

Καθορίστε τον απαιτούμενο τρόπο λειτουργίας.

\* Ψύξη (COOL), ☼ Θέρμανση (HEAT), ☹ Αφύγρανση (DRY), ☼ Ανεμιστήρας (FAN)

### 2

#### Πιέστε το κουμπί λειτουργίας / μη λειτουργίας (ON/OFF).

### 3

#### Πιέστε το κουμπί ΘΕΡΜΟΚΡΑΣΙΑ (TEMP).

Πιέστε το κουμπί ▲ ή ▼ για να ρυθμίσετε την επιθυμητή θερμοκρασία.

Σύσταση

COOL	HEAT	DRY	FAN
26 °C - 28 °C	22 °C - 24 °C	24 °C - 26 °C	—

### 4

#### Πιέστε το κουμπί ΤΑΧΥΤΗΤΑ ΑΝΕΜΙΣΤΗΡΑ (FAN SPEED).

Ρυθμίστε την ταχύτητα ανεμιστήρα στην επιθυμητή θέση. Δεν μπορείτε να καθορίσετε ταχύτητα του ανεμιστήρα όταν χρησιμοποιείτε τη λειτουργία αφύγρανσης (Dry).

Για να διακόψετε τη λειτουργία:

Πιέστε το κουμπί λειτουργίας / μη λειτουργίας ON/OFF.

## Περιοχή τιμών θερμοκρασίας κατά τη λειτουργία του κλιματιστικού

- Η χρήση του κλιματιστικού πρέπει να γίνεται στις ακόλουθες συνθήκες. Σε αντίθετη περίπτωση, υπάρχει πιθανότητα να ενεργοποιηθούν οι προστατευτικές διατάξεις με αποτέλεσμα να μην λειτουργεί η μονάδα.

	Τρόπος λειτουργίας ΨΥΞΗ (COOL)	Τρόπος λειτουργίας ΘΕΡΜΑΝΣΗ (HEAT)
Εξωτερική θερμοκρασία	-15 ~ 46 °C περίπου	-20 ~ 24 °C περίπου
Εσωτερική θερμοκρασία	18 ~ 32 °C περίπου	10 ~ 30 °C περίπου
Εσωτερική υγρασία	Κάτω από 80% περίπου Η παρατεταμένη χρήση της μονάδας σε περιβάλλον όπου η υγρασία υπερβαίνει το 80% μπορεί να οδηγήσει στη δημιουργία συμπύκνωσης στην επιφάνεια της εσωτερικής μονάδας με αποτέλεσμα να στάζουν σταγόνες νερού.	—

## Χαρακτηριστικά του τρόπου λειτουργίας της ΘΕΡΜΑΝΣΗΣ (HEAT)

### Μηχανισμός και απόδοση του τρόπου λειτουργίας της ΘΕΡΜΑΝΣΗΣ (HEAT)

- Η μονάδα στη λειτουργία θέρμανσης απορροφά τον κρύο εξωτερικό αέρα, τον μεταφέρει στο εσωτερικό και θερμαίνει το χώρο. Όπως είναι αναμενόμενο στο μηχανισμό αντλίας θερμότητας, η θερμαντική ικανότητα μειώνεται όταν μειώνεται η θερμοκρασία του εξωτερικού αέρα περιβάλλοντος.
- Ίσως χρειαστεί να περάσει αρκετός χρόνος μετά την ενεργοποίηση του κλιματιστικού προκειμένου να αρχίσει η εκπομπή θερμού αέρα.
- Εάν η εξωτερική θερμοκρασία πέσει πολύ χαμηλά, θα ήταν καλύτερα αν χρησιμοποιήσετε και επιπρόσθετη πηγή θερμότητας.

### Απόψυξη

Εάν η εξωτερική θερμοκρασία πέσει πολύ χαμηλά και η υγρασία ανέβει πολύ, ο εναλλάκτης θερμότητας στην εξωτερική μονάδα είναι πιθανόν να καλυφθεί με πάγο, πράγμα που εμποδίζει την επαρκή θέρμανση.

Σε αυτή την περίπτωση, ενεργοποιείται η λειτουργία αυτόματης απόψυξης και στη διάρκεια της απόψυξης η λειτουργία θέρμανσης σταματά για 5 έως 15 λεπτά.

- Οι εσωτερικοί και εξωτερικοί ανεμιστήρες σταματούν και το φωτάκι λειτουργίας / RUN αναβοσβήνει αργά (1,5 δευτερόλεπτα. ON, 0,5 δευτερόλεπτα. OFF) κατά την διάρκεια της απόψυξης.
- Είναι πιθανόν να βγει ατμός από την εξωτερική μονάδα κατά την διάρκεια της απόψυξης. Αυτό συμβαίνει για να βοηθηθεί η διαδικασία της απόψυξης και δεν σημαίνει βλάβη.
- Η λειτουργία της ΘΕΡΜΑΝΣΗΣ (HEAT) ξαναρχίζει αμέσως μόλις ολοκληρωθεί η απόψυξη.

# Ρύθμιση της κατεύθυνσης ροής του αέρα

- Η ανοδική/καθοδική κατεύθυνση μπορεί να προσαρμοστεί με το κουμπί ΡΟΗ ΑΕΡΑ U/D (ΕΠΑΝΩ/ΚΑΤΩ) στο τηλεχειριστήριο. Κάθε φορά που πατάτε αυτό το κουμπί, η κατεύθυνση ροής του αέρα αλλάζει ως εξής:  
Θέσεις ανοδικής/καθοδικής κατεύθυνσης του αέρα, επιλέγοντας AIR FLOW (UP/DOWN).

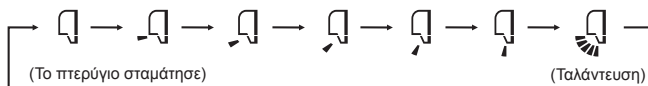

- Η αριστερή/δεξιά κατεύθυνση μπορεί να προσαρμοστεί με το κουμπί ΡΟΗ ΑΕΡΑ L/R (ΑΡΙΣΤΕΡΑ/ΔΕΞΙΑ) στο τηλεχειριστήριο. Κάθε φορά που πατάτε αυτό το κουμπί, η κατεύθυνση ροής του αέρα αλλάζει ως εξής:  
Θέσεις αριστερής/δεξιάς κατεύθυνσης του αέρα, επιλέγοντας AIR FLOW (LEFT/RIGHT).

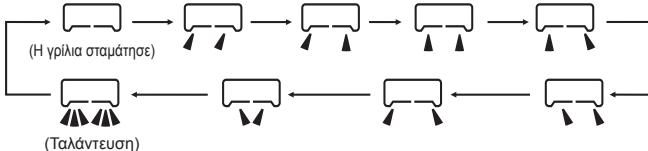

## ΣΗΜΕΙΩΣΗ

- Η πραγματική θέση του πτερυγίου και της περσίδας μπορεί να διαφέρει από αυτή που φαίνεται στην εικόνα.

## ΣΗΜΕΙΩΣΗ ΓΙΑ ΤΗ ΛΕΙΤΟΥΡΓΙΑ ΘΕΡΜΑΝΣΗΣ

- Όποτε αρχίζει η λειτουργία θέρμανσης, η κατεύθυνση του πτερυγίου και της περσίδας μένει σταθερά στην οριζόντια/κεντρική θέση για να αποφευχθεί η δημιουργία κύρου ρεύματος. Επιστρέφει στην καθορισμένη θέση μόλις αρχίσει να παρέχεται θερμός αέρας.
- Η κατεύθυνση του πτερυγίου και της γρίλιας ελέγχεται στην οριζόντια/κεντρική θέση όταν η θερμοκρασία του χώρου φθάσει στη ρυθμισμένη θερμοκρασία και σταματήσει ο συμπιεστής ή όταν είναι ενεργοποιημένη η λειτουργία απόψυξης.
- Η κατεύθυνση ροής του αέρα δεν μπορεί να ρυθμιστεί στη διάρκεια της παραπάνω περιόδου. Αλλάξτε τις ρυθμίσεις κατεύθυνσης της ροής του αέρα μόλις αρχίσει να εξέρχεται θερμός αέρας και το πτερύγιο/γρίλια μετακινείται στην καθορισμένη θέση.

## Πτερυγιο μνήμησ (Το πτερυγιο ή η γρίλια σταματησαν)

Πατώντας μία φορά το κουμπί ροής αέρα AIR FLOW (U/D ή L/R) ενώ το πτερύγιο ή η γρίλια βρίσκονται σε λειτουργία, η ταλάντευσή τους διακόπτεται και ακινητοποιούνται στη θέση στην οποία βρίσκονται. Καθώς η γωνία ακινητοποίησης αποθηκεύεται στη μνήμη του μικροϋπολογιστή, το πτερύγιο ή η γρίλια μετακινούνται αυτόματα σε αυτήν την γωνία την επόμενη φορά που θα ενεργοποιήσετε τη συσκευή. Καθώς αυτή η γωνία απομνημονεύεται από τον μικροϋπολογιστή, το πτερύγιο ή η γρίλια θα ρυθμιστεί αυτόματα σε αυτή τη γωνία μόλις ξεκινήσει η επόμενη λειτουργία.

- Μην αφήνετε αντικείμενα εκτεθειμένα απευθείας στη ροή του αέρα για πολλή ώρα.

- Μην αφήνετε τη συσκευή σε λειτουργία για αρκετή ώρα με κατεύθυνση της ροής του αέρα προς τα κάτω σε λειτουργία ΨΥΞΗΣ (COOL) ή ΑΦΥΓΡΑΝΣΗΣ (DRY). Διαφορετικά ενδέχεται να προκληθεί συμπύκνωση υδρατμών στη γρίλια εξαγωγής του αέρα και να παρουσιαστεί διαροή νερού από τη μονάδα. Μην αφήνετε τη μονάδα να λειτουργεί πολλές ώρες με κατεύθυνση της ροής του αέρα προς τα κάτω γιατί μπορεί να προκληθεί συμπύκνωση στις γρίλιες εξόδου και να αρχίσουν να στάζουν σταγόνες νερού.
- Μην προσπαθήσετε να προσαρμόσετε τα πτερύγια και τις γρίλιες με το χέρι σας καθώς η γωνία ελέγχου μπορεί να αλλάξει ή τα πτερύγια ή οι γρίλιες να μην κλείσουν σωστά.

- Συνιστώμενη γωνία του πτερυγίου όταν σταματά

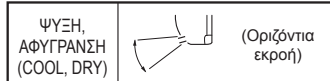

## Λειτουργία 3D AUTO

- Η ταχύτητα του ανεμιστήρα και η κατεύθυνση ροής αέρα ελέγχονται αυτόματα, με αποτέλεσμα ολόκληρο το δωμάτιο να κλιματίζεται αποτελεσματικά.

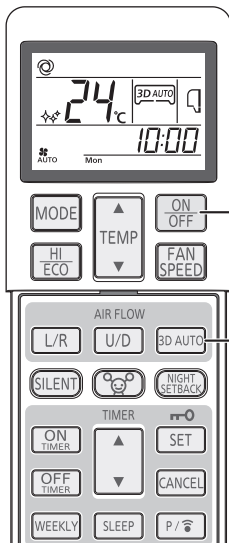

**1** Πατήστε το κουμπί **ΕΝΕΡΓΟΠΟΙΗΣΗΣ/ ΑΠΕΝΕΡΓΟΠΟΙΗΣΗΣ (ON/OFF)**.

**2** Πατήστε το κουμπί **3 ΚΑΤΕΥΘΥΝΣΕΩΝ (3D AUTO)**.

Κάθε φορά που πατάτε το κουμπί **ΑΥΤΟΜΑΤΗΣ ΛΕΙΤΟΥΡΓΙΑΣ 3 ΚΑΤΕΥΘΥΝΣΕΩΝ (3D AUTO)**, η ένδειξη αλλάζει διαδοχικά ως εξής:

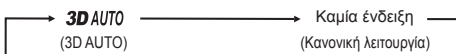

### Διαδικασία έκλυσης

Πατήστε το κουμπί **ΑΥΤΟΜΑΤΗΣ ΛΕΙΤΟΥΡΓΙΑΣ 3 ΚΑΤΕΥΘΥΝΣΕΩΝ (3D AUTO)** για να σβήσετε την ένδειξη **ΑΥΤΟΜΑΤΗΣ ΛΕΙΤΟΥΡΓΙΑΣ 3 ΚΑΤΕΥΘΥΝΣΕΩΝ (3D AUTO)**.

### ΣΗΜΕΙΩΣΗ

- Η **ΑΥΤΟΜΑΤΗΣ ΛΕΙΤΟΥΡΓΙΑΣ 3 ΚΑΤΕΥΘΥΝΣΕΩΝ (3D AUTO)** ακυρώνεται όταν αλλάξετε τον τρόπο λειτουργίας.
- Εάν η λειτουργία **3D AUTO** ακυρωθεί, η κατεύθυνση ροής αέρα αλλάζει σ'αυτήν που χρησιμοποιούσατε πριν ρυθμιστεί η **3D AUTO**.
- Στην **ΑΥΤΟΜΑΤΗΣ ΛΕΙΤΟΥΡΓΙΑΣ 3 ΚΑΤΕΥΘΥΝΣΕΩΝ (3D AUTO)** μπορείτε να καθορίσετε τον τρόπο λειτουργίας μόνο σε **ΑΥΤΟΜΑΤΗΣ (AUTO)**, **ΨΥΞΗ (COOL)** και **ΘΕΡΜΑΝΣΗ (HEAT)**.

# Λειτουργία ΧΡΟΝΟΔΙΑΚΟΠΤΗ ΑΝΑΜΟΝΗΣ (SLEEP TIMER)

■ Η μονάδα θα σταματήσει αυτόματα όταν περάσει ο καθορισμένος χρόνος.

Η θερμοκρασία ρύθμισης προσαρμόζεται αυτόματα ανάλογα με τον χρόνο που παρέρχεται ώστε να αποφευχθεί η υπερβολική ψύξη ή θέρμανση.  Σελίδα 272

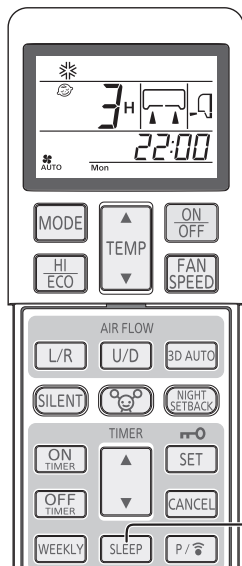

## 1

**Πατήστε το κουμπί ΑΝΑΜΟΝΗΣ.**

- Εάν πιάσετε το κουμπί ενώ η μονάδα είναι εκτός λειτουργίας, Η λειτουργία ΧΡΟΝΟΔΙΑΚΟΠΤΗΣ ΑΝΑΜΟΝΗΣ (SLEEP TIMER) ξεκινά με τις ρυθμίσεις της προηγούμενης λειτουργίας και το κλιματιστικό απενεργοποιείται αφού παρέλθει ο καθορισμένος χρόνος.
- Εάν πιάσετε το κουμπί της λειτουργίας ενώ η μονάδα βρίσκεται σε λειτουργία, Η κλιματιστική μονάδα απενεργοποιείται αφού παρέλθει ο καθορισμένος χρόνος. Κάθε φορά που πιέσετε αυτό το κουμπί, η ένδειξη αλλάζει ως εξής:

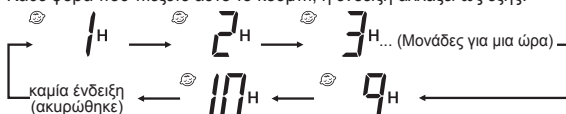

Παράδειγμα: Θέλετε να σταματήσει η λειτουργία της μονάδας μετά από 3 ώρες.

Ρύθμιση σε **3H**

Το φως του χρονοδιακόπτη (κίτρινο) είναι αναμμένο.

- Η λειτουργία της μονάδας διακόπτεται μόλις παρέλθει το χρονικό διάστημα που έχετε ορίσει.

### ΣΗΜΕΙΩΣΗ

- Η λειτουργία ΑΝΑΜΟΝΗΣ (SLEEP) δεν λειτουργεί κατά την διάρκεια λειτουργίας ΚΑΘΑΡΙΣΜΟΥ ΑΛΛΕΡΓΙΟΓΟΝΩΝ (ALLERGEN CLEAR).
- Δεν μπορείτε να καθορίσετε ταυτόχρονη χρήση των επιλογών ΧΡΟΝΟΔΙΑΚΟΠΤΗΣ ΑΝΑΜΟΝΗΣ (SLEEP TIMER) και ΧΡΟΝΟΔΙΑΚΟΠΤΗ ΑΠΕΝΕΡΓΟΠΟΙΗΣΗΣ (OFF TIMER).

### Αλλαγή της ρυθμισμένης ώρας

Καθορίστε μια νέα ώρα πατώντας το κουμπί ΑΝΑΜΟΝΗΣ (SLEEP).

### Διαδικασία ακύρωσης

Πατήστε το κουμπί ΑΚΥΡΩΣΗΣ (CANCEL) για να σβήσετε την ένδειξη ΑΝΑΜΟΝΗΣ (SLEEP).

# Λειτουργία ΧΡΟΝΟΔΙΑΚΟΠΤΗ ΑΠΕΝΕΡΓΟΠΟΙΗΣΗΣ (OFF TIMER)

■ Η λειτουργία της μονάδας διακόπτεται αυτόματα μόλις παρέλθει το χρονικό διάστημα που έχετε ορίσει.

Όταν η κλιματιστική μονάδα είναι κλειστή, θέστε τη σε λειτουργία ξεκινώντας από το Βήμα 1. Όταν βρίσκεται σε λειτουργία, ξεκινήστε από το Βήμα 2.

Παράδειγμα: Θέλετε να σταματήσει η λειτουργία της μονάδας στις 22:30.

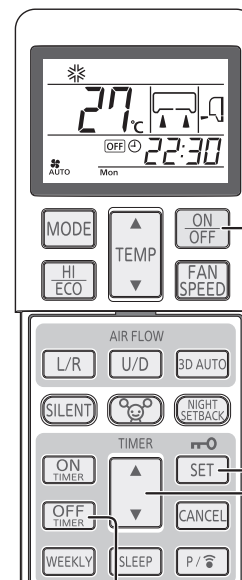

## 1

**Πιάστε το κουμπί λειτουργίας (ON/OFF).**

## 2

**Πιάστε το κουμπί ΜΗ-ΛΕΙΤΟΥΡΓΙΑΣ ΧΡΟΝΟΔΙΑΚΟΠΤΗ (OFF TIMER).**

Το φωτάκι ένδειξης μη λειτουργίας του χρονοδιακόπτη  αναβοσβήνει.

## 3

**Πιάστε το κουμπί (▲ ή ▼ (TIMER)).**

Κάθε φορά που πιέζετε αυτό το κουμπί ▲, η ένδειξη στην οθόνη αλλάζει διαδοχικά ως εξής:  
 → 0:00 → 0:10 → 0:20 → ... → 1:00 → 1:10 → (Μονάδες για δέκα λεπτά)

Κάθε φορά που πιέζετε αυτό το κουμπί ▼, η ένδειξη στην οθόνη αλλάζει διαδοχικά ως εξής:  
 → 0:00 → 23:50 → 23:40 → ... → 23:00 → 22:50 → (Μονάδες για δέκα λεπτά)

Ρύθμιση στις 22:30.

## 4

**Πατήστε το κουμπί ΡΥΘΜΙΣΗΣ (SET).**

Η ένδειξη παύει να αναβοσβήνει και παραμένει φωτισμένη υποδεικνύοντας ότι η ρύθμιση πραγματοποιήθηκε.  
 Η φωτεινή ένδειξη του χρονοδιακόπτη ανάβει σε κίτρινο χρώμα.

### ΣΗΜΕΙΩΣΗ

- Η λειτουργία της μονάδας διακόπτεται με τον τερματισμό του προγραμματισμένου χρόνου λειτουργίας.
- Μην ξεχάσετε να πατήσετε το κουμπί εντός 60 δευτερολέπτων από την τελευταία ενέργεια στο βήμα 3, διαφορετικά η ρύθμιση δεν θα πραγματοποιηθεί.
- Κατά τη λειτουργία του χρονοδιακόπτη απενεργοποίησης (OFF TIMER) στην οθόνη δεν εμφανίζεται η τρέχουσα ώρα.
- Η λειτουργία ΜΗ ΛΕΙΤΟΥΡΓΙΑΣ ΧΡΟΝΟΔΙΑΚΟΠΤΗ (OFF TIMER) δεν λειτουργεί κατά την διάρκεια λειτουργίας ΚΑΘΑΡΙΣΜΟΥ ΑΛΛΕΡΓΙΟΓΟΝΩΝ (ALLERGEN CLEAR).
- Σε αντίθεση με τη λειτουργία του ΧΡΟΝΟΔΙΑΚΟΠΤΗ ΑΝΑΜΟΝΗΣ (SLEEP TIMER), κατά τη λειτουργία του ΧΡΟΝΟΔΙΑΚΟΠΤΗ ΑΠΕΝΕΡΓΟΠΟΙΗΣΗΣ (OFF TIMER) δεν πραγματοποιείται αυτόματη προσαρμογή της θερμοκρασίας.

### Αλλαγή της ρυθμισμένης ώρας

Ρυθμίστε την καινούργια ώρα χρησιμοποιώντας το κουμπί μη λειτουργίας χρονοδιακόπτη (OFF TIMER).

### Διαδικασία ακύρωσης

Πιάστε το κουμπί ΑΚΥΡΩΣΗΣ (CANCEL) για να σβήσουν οι ενδείξεις του χρονοδιακόπτη από την οθόνη.

# Λειτουργία ΧΡΟΝΟΔΙΑΚΟΠΤΗ ΕΝΕΡΓΟΠΟΙΗΣΗΣ (ON TIMER)

- Η μονάδα ενεργοποιείται 5 έως 60 λεπτά πριν την καθορισμένη ώρα ώστε η θερμοκρασία δωματίου να είναι η βέλτιστη δυνατή την ώρα που έχετε ορίσει. ➔ Σελίδα 272
- Η ΛΕΙΤΟΥΡΓΙΑ ΧΡΟΝΟΔΙΑΚΟΠΤΗ (ON TIMER) μπορεί να ρυθμιστεί ανεξάρτητα από τη λειτουργία ή μη του κλιματιστικού.

Παράδειγμα: Όταν η προτιμώμενη θερμοκρασία δωματίου απαιτείται στις 8:00.

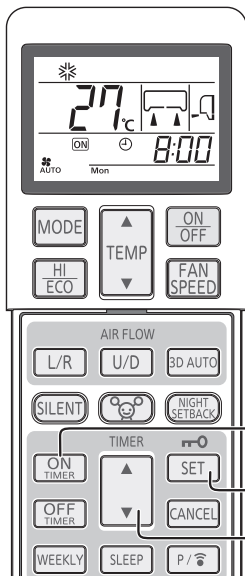

1  
3  
2

**1** Πατήστε το κουμπί **ΛΕΙΤΟΥΡΓΙΑΣ ΧΡΟΝΟΔΙΑΚΟΠΤΗ (ON TIMER)**.  
Αναβοσβήνει η ένδειξη λειτουργίας του χρονοδιακόπτη (ON) .

**2** Πιέστε το κουμπί (**▲** ή **▼** (TIMER)).  
Κάθε φορά που πιέζετε αυτό το κουμπί **▲**, η ένδειξη στην οθόνη αλλάζει διαδοχικά ως εξής:  
0:00 → 0:10 → 0:20 → ... → 1:00 → 1:10 → (Μονάδες για δέκα λεπτά)  
Κάθε φορά που πιέζετε αυτό το κουμπί **▼**, η ένδειξη στην οθόνη αλλάζει διαδοχικά ως εξής:  
0:00 → 23:50 → 23:40 → ... → 23:00 → 22:50 → (Μονάδες για δέκα λεπτά)  
Ρύθμιση στις 8:00

**3** Πατήστε το κουμπί **ΡΥΘΜΙΣΗΣ (SET)**.  
Η ένδειξη παύει να αναβοσβήνει και παραμένει φωτισμένη υποδεικνύοντας ότι η ρύθμιση πραγματοποιήθηκε. Ανάβει το φωτάκι (κίτρινο) του χρονοδιακόπτη. Αν εκτελέσετε ρύθμιση για την επιλογή **ΛΕΙΤΟΥΡΓΙΑΣ ΧΡΟΝΟΔΙΑΚΟΠΤΗ (ON TIMER)** την ώρα που λειτουργεί το κλιματιστικό, η λειτουργία του θα διακοπεί.

## ΣΗΜΕΙΩΣΗ

- Η λειτουργία της μονάδας αρχίζει 5 έως 60 λεπτά πριν την καθορισμένη ώρα.
- Η φωτεινή ένδειξη του χρονομέτρου (κίτρινη) εμφανίζεται κατά τη ρύθμιση της ώρας.
- Μην ξεχάσετε να πατήσετε το κουμπί εντός 60 δευτερολέπτων από την τελευταία ενέργεια στο βήμα 2, διαφορετικά η ρύθμιση δεν θα πραγματοποιηθεί.
- Κατά τη λειτουργία του χρονοδιακόπτη ενεργοποίησης (ON TIMER) δεν εμφανίζεται η τρέχουσα ώρα στην οθόνη.
- Η λειτουργία **ΛΕΙΤΟΥΡΓΙΑΣ ΧΡΟΝΟΔΙΑΚΟΠΤΗ (ON TIMER)** δεν λειτουργεί κατά την διάρκεια λειτουργίας **ΚΑΘΑΡΙΣΜΟΥ ΑΛΛΕΡΓΙΟΓΟΝΩΝ (ALLERGEN CLEAR)**.
- Εάν το κουμπί **ON/OFF** πατηθεί αφού ρυθμίσετε τη λειτουργία **ΧΡΟΝΟΔΙΑΚΟΠΤΗΣ ΕΝΕΡΓΟΠΟΙΗΣΗΣ (ON TIMER)**, η ρύθμιση θα ακυρωθεί.

## Αλλαγή της ρυθμισμένης ώρας

Ρυθμίστε νέα ώρα χρησιμοποιώντας το κουμπί **ΑΝΑΜΟΝΗΣ**.

## Διαδικασία ακύρωσης

Πατήστε το κουμπί **ΑΚΥΡΩΣΗΣ (CANCEL)** για να σβήσετε την ένδειξη του χρονοδιακόπτη.

# Λειτουργία ΧΡΟΝΟΔΙΑΚΟΠΤΗ ΑΝΑΜΟΝΗΣ (SLEEP TIMER) + ΕΝΕΡΓΟΠΟΙΗΣΗΣ (ON TIMER)

- Πρόκειται για τη συνδυασμένη λειτουργία των επιλογών **ΧΡΟΝΟΔΙΑΚΟΠΤΗ ΑΝΑΜΟΝΗΣ (SLEEP TIMER)** και **ΧΡΟΝΟΔΙΑΚΟΠΤΗ ΕΝΕΡΓΟΠΟΙΗΣΗΣ (ON TIMER)**.

Παράδειγμα: Θέλετε να απενεργοποιηθεί η μονάδα μετά από 3 ώρες και να ενεργοποιηθεί ξανά, πλησιάζοντας την καθορισμένη θερμοκρασία στις 8:00.

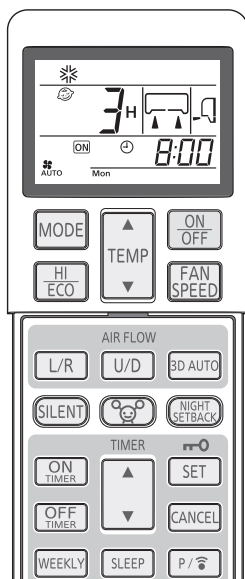

**1** Ρύθμιση του **ΧΡΟΝΟΔΙΑΚΟΠΤΗ ΑΝΑΜΟΝΗΣ (SLEEP TIMER)**  
Έχει ρυθμιστεί με τις διαδικασίες της σελίδας 270.

Ρύθμιση στις

**2** Ρύθμιση **ΛΕΙΤΟΥΡΓΙΑΣ ΧΡΟΝΟΔΙΑΚΟΠΤΗ (ON TIMER)**

Πραγματοποιήστε τις ρυθμίσεις όπως αναφέρονται στην παραπάνω διαδικασία για τη ρύθμιση του χρονοδιακόπτη ενεργοποίησης (ON TIMER).

Ρύθμιση στις

Η ρύθμιση φωτισμού στο λαμπάκι χρονοδιακόπτη (κίτρινο) αυτής της μονάδας έχει ολοκληρωθεί.



- Μόλις παρέλθει το χρονικό διάστημα που έχετε ορίσει στη λειτουργία του **ΧΡΟΝΟΔΙΑΚΟΠΤΗ ΑΝΑΜΟΝΗΣ (SLEEP TIMER)**, η μονάδα απενεργοποιείται και ενεργοποιείται ξανά 5 έως 60 λεπτά πριν την ώρα που έχετε ορίσει στο **ΧΡΟΝΟΔΙΑΚΟΠΤΗ ΕΝΕΡΓΟΠΟΙΗΣΗΣ (ON TIMER)**.
- Η φωτεινή ένδειξη του χρονοδιακόπτη απενεργοποιείται την ώρα που έχετε ορίσει στο **ΧΡΟΝΟΔΙΑΚΟΠΤΗ ΕΝΕΡΓΟΠΟΙΗΣΗΣ (ON TIMER)**.

## Αλλαγή της ρυθμισμένης ώρας

Ρυθμίστε νέα ώρα χρησιμοποιώντας το κουμπί **ΑΝΑΜΟΝΗΣ** ή **ΛΕΙΤΟΥΡΓΙΑΣ ΧΡΟΝΟΔΙΑΚΟΠΤΗ (ON TIMER)**.

## Διαδικασία ακύρωσης

Πιέστε το κουμπί **ΑΚΥΡΩΣΗΣ (CANCEL)** για να σβήσουν οι ενδείξεις του χρονοδιακόπτη από την οθόνη.

# Λειτουργία ΧΡΟΝΟΔΙΑΚΟΠΤΗ ΕΝΕΡΓΟΠΟΙΗΣΗΣ (ON TIMER) + ΧΡΟΝΟΔΙΑΚΟΠΤΗ ΑΠΕΝΕΡΓΟΠΟΙΗΣΗΣ (OFF TIMER)

■ Πρόκειται για τη συνδυασμένη λειτουργία των ΧΡΟΝΟΔΙΑΚΟΠΤΗ ΕΝΕΡΓΟΠΟΙΗΣΗΣ (ON TIMER) και ΧΡΟΝΟΔΙΑΚΟΠΤΗ ΑΠΕΝΕΡΓΟΠΟΙΗΣΗΣ (OFF TIMER).

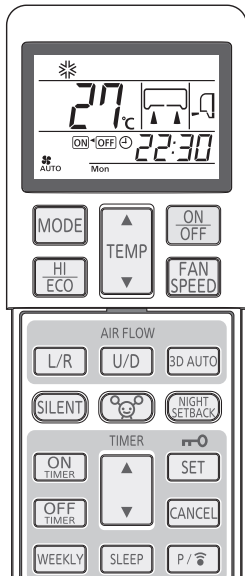

Παράδειγμα: Η τρέχουσα ώρα είναι 21:00. Η κλιματιστική μονάδα λειτουργεί.

Θέλετε να απενεργοποιηθεί η μονάδα στις 22:30 και να ενεργοποιηθεί ξανά, προσεγγίζοντας την καθορισμένη θερμοκρασία στις 8:00.

**1** Ρύθμιση για την απενεργοποίηση λειτουργίας του χρονοδιακόπτη (OFF TIMER)  
Ορίστηκε με τη διαδικασία στη σελίδα 270. Ρύθμιση στις OFF 22:30

**2** Ρύθμιση για την ενεργοποίηση λειτουργίας του χρονοδιακόπτη (ON TIMER)  
Ορίστηκε με τη διαδικασία στη σελίδα 271. Ρύθμιση στις ON/OFF 8:00

Όταν πραγματοποιήσετε τη ρύθμιση η φωτεινή ένδειξη στη μονάδα ανάβει σε κίτρινο χρώμα.

■ Στο τηλεχειριστήριο θα παρουσιαστεί η καθορισμένη ώρα. Η ένδειξη θα αλλάξει ανάλογα με την κατάσταση λειτουργίας.

• Η κλιματιστική μονάδα σταματά.

ON OFF (Clock icon) Πρώτα η κλιματιστική μονάδα αρχίζει να λειτουργεί με ΧΡΟΝΟΔΙΑΚΟΠΤΗ ΕΝΕΡΓΟΠΟΙΗΣΗΣ (ON TIMER). Έπειτα η κλιματιστική μονάδα σταματά να λειτουργεί με ΧΡΟΝΟΔΙΑΚΟΠΤΗ ΑΠΕΝΕΡΓΟΠΟΙΗΣΗΣ (OFF TIMER).

• Η κλιματιστική μονάδα λειτουργεί.

ON OFF (Clock icon) Πρώτα η κλιματιστική μονάδα σταματά να λειτουργεί με ΧΡΟΝΟΔΙΑΚΟΠΤΗ ΑΠΕΝΕΡΓΟΠΟΙΗΣΗΣ (OFF TIMER). Έπειτα η κλιματιστική μονάδα αρχίζει να λειτουργεί με ΧΡΟΝΟΔΙΑΚΟΠΤΗ ΕΝΕΡΓΟΠΟΙΗΣΗΣ (ON TIMER).

## Αλλαγή της ρυθμισμένης ώρας

Ρυθμίστε την καινούργια ώρα χρησιμοποιώντας το κουμπί ΛΕΙΤΟΥΡΓΙΑΣ ΧΡΟΝΟΔΙΑΚΟΠΤΗ (ON TIMER) ή το κουμπί ΜΗ-ΛΕΙΤΟΥΡΓΙΑΣ ΧΡΟΝΟΔΙΑΚΟΠΤΗ (OFF TIMER).

## Διαδικασία ακύρωσης

Πατήστε το κουμπί ΑΚΥΡΟ (CANCEL) ή ON/OFF για να απενεργοποιήσετε την ένδειξη του χρονοδιακόπτη.

### ΣΗΜΕΙΩΣΗ

- Η λειτουργία χρονοδιακόπτη μπορεί να ρυθμιστεί μόνο για τις επόμενες 24 ώρες.

## Προκαταρκτική λειτουργία

Εάν έχετε ρυθμίσει το χρονοδιακόπτη ενεργοποίησης (ON TIMER), μπορείτε να επιλέξετε ενεργοποίηση νωρίτερα από την καθορισμένη ώρα, εξασφαλίζοντας την ιδανική θερμοκρασία κατά την κανονική εκκίνηση της λειτουργίας του κλιματιστικού. Αυτή η δυνατότητα ονομάζεται "Προκαταρκτική λειτουργία".

### Μηχανισμός

Πραγματοποιείται έλεγχος της θερμοκρασίας δωματίου 60 λεπτά πριν την καθορισμένη ώρα ενεργοποίησης της μονάδας.

Ανάλογα με τη θερμοκρασία στη συγκεκριμένη στιγμή, η λειτουργία αρχίζει 5 έως 60 λεπτά πριν ν' αρχίσει τη λειτουργία του (ON) ο χρονοδιακόπτης.

- Αυτή η δυνατότητα είναι διαθέσιμη σε κατάσταση λειτουργίας ΨΥΞΗΣ (COOL) και ΘΕΡΜΑΝΣΗΣ (HEAT) (συμπεριλαμβανομένης και της λειτουργίας AUTO). Δεν δουλίζει με τους τρόπους λειτουργίας ΑΦΥΓΡΑΝΣΗ (DRY)

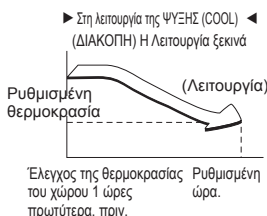

## Λειτουργία ΧΡΟΝΟΔΙΑΚΟΠΤΗ ΑΝΑΜΟΝΗΣ (SLEEP TIMER)

Επιλέγοντας τη λειτουργία του ΧΡΟΝΟΔΙΑΚΟΠΤΗ ΑΝΑΜΟΝΗΣ (SLEEP TIMER), η θερμοκρασία ρυθμίζεται αυτόματα μετά από λίγη ώρα, εξασφαλίζοντας ότι η θερμοκρασία του χώρου δεν είναι υπερβολικά χαμηλή κατά τη λειτουργία ψύξης ή υπερβολικά υψηλή κατά τη λειτουργία θέρμανσης.

► Λειτουργία COOL (ΨΥΞΗ) ◀

► Λειτουργία HEAT (ΘΕΡΜΑΝΣΗ) ◀

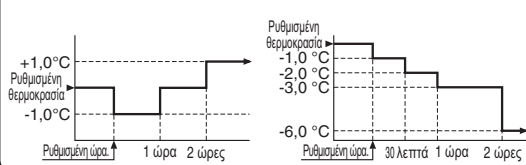

# Λειτουργία ΚΑΘΑΡΙΣΜΟΥ ΑΛΛΕΡΓΙΟΓΟΝΩΝ (ALLERGEN CLEAR)

■ Η δύναμη των ενζύμων χρησιμοποιείται για να εξαλείψει τα αλλεργιογόνα τα οποία συσσωρεύονται στο φίλτρο καθαρισμού αλλεργιογόνων.

**1** Πατήστε το κουμπί ΚΑΘΑΡΙΣΜΟΥ ΑΛΛΕΡΓΙΟΓΟΝΩΝ.

Για να σταματήσει: Πατήστε το κουμπί ΕΝΕΡΓΟΠΟΙΗΣΗΣ/ ΑΠΕΝΕΡΓΟΠΟΙΗΣΗΣ (ON/OFF) ή ΚΑΘΑΡΙΣΜΟΥ ΑΛΛΕΡΓΙΟΓΟΝΩΝ.

### ΣΗΜΕΙΩΣΗ

- Καθώς ενδέχεται να υπάρχει αλλαγή στη θερμοκρασία δωματίου, προτείνουμε να χρησιμοποιείται όταν δε βρίσκεται κάποιος στο δωμάτιο. (Ολοκληρώνεται αυτόματα σε 90 λεπτά περίπου)
- Κατά τη διάρκεια της λειτουργίας ΚΑΘΑΡΙΣΜΟΥ ΑΛΛΕΡΓΙΟΓΟΝΩΝ η θερμοκρασία, η ταχύτητα ανεμιστήρα, η κατεύθυνση της ροής αέρα και οι ρυθμίσεις των λειτουργιών του χρονοδιακόπτη δεν μπορούν να πραγματοποιηθούν.
- Σε περίπτωση πολλαπλού συστήματος SCM, δεν ισχύει η λειτουργία για τον έλεγχο του καθαρισμού αλλεργιογόνων (ALLERGEN CLEAR).
- Σε περίπτωση πολλαπλού συστήματος SCM, αν κατά λάθος πιάσετε το κουμπί ALLERGEN CLEAR, διακόπεται η λειτουργία της εσωτερικής μονάδας που έλαβε την εν λόγω εντολή.

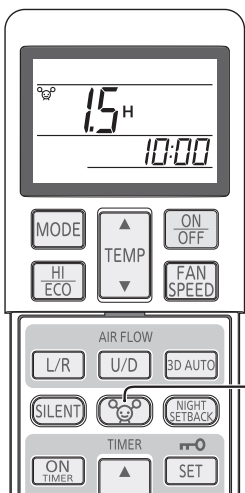

# Λειτουργία ΕΒΔΟΜΑΔΙΑΙΟΥ ΧΡΟΝΟΔΙΑΚΟΠΤΗ

■ Για κάθε ημέρα της εβδομάδας έχετε στη διάθεσή σας έως και 4 προγράμματα με λειτουργία του χρονοδιακόπτη (ΧΡΟΝΟΔΙΑΚΟΠΤΗ ΕΝΕΡΓΟΠΟΙΗΣΗΣ/ΧΡΟΝΟΔΙΑΚΟΠΤΗ ΑΠΕΝΕΡΓΟΠΟΙΗΣΗΣ (ON TIMER / OFF TIMER)). Υπάρχουν διαθέσιμα το πολύ 28 προγράμματα ανά εβδομάδα. Εφόσον καθορίσετε τη ρύθμιση αυτή, η λειτουργία του χρονοδιακόπτη θα επαναλαμβάνεται στα ίδια προγράμματα κάθε εβδομάδα εκτός αν ακυρώσετε τον ΕΒΔΟΜΑΔΙΑΙΟ ΧΡΟΝΟΔΙΑΚΟΠΤΗ.

## Δείγμα (την εποχή χρήσης της ψύξης)

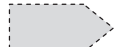
 : Ρύθμιση ΕΒΔΟΜΑΔΙΑΙΟΥ ΧΡΟΝΟΔΙΑΚΟΠΤΗ  
 : Ρύθμιση ΜΗ ΑΥΤΟΜΑΤΗΣ ΛΕΙΤΟΥΡΓΙΑΣ

	6:00	8:00	10:00	12:00	14:00	16:00	18:00	20:00	22:00
Mon	Πρόγραμμα (Program) 1 ΕΝΕΡΓΟΠΟΙΗΣΗΣ (ON) 6:00 ΨΥΞΗ (COOL) 27°C Ανεμιστήρας (Fan) : AUTO	Πρόγραμμα (Program) 2 ΑΠΕΝΕΡΓΟΠΟΙΗΣΗΣ (OFF) 8:30					Πρόγραμμα (Program) 3 ΕΝΕΡΓΟΠΟΙΗΣΗΣ (ON) 17:00 ΨΥΞΗ (COOL) 28°C Ανεμιστήρας (Fan) : Lo		Πρόγραμμα (Program) 4 ΑΠΕΝΕΡΓΟΠΟΙΗΣΗΣ (OFF) 22:00
Tue	Πρόγραμμα (Program) 1 ΕΝΕΡΓΟΠΟΙΗΣΗΣ (ON) 5:30 ΨΥΞΗ (COOL) 27°C Ανεμιστήρας (Fan) : AUTO	Αλλαγή ρύθμισης AUTO 27°C Ανεμιστήρας (Fan) : Me		Πρόγραμμα (Program) 2 ΑΠΕΝΕΡΓΟΠΟΙΗΣΗΣ (OFF) 12:00 ΑΦΥΓΡΑΝΣΗ (DRY) 26°C		Πρόγραμμα (Program) 3 ΕΝΕΡΓΟΠΟΙΗΣΗΣ (ON) 17:00 ΨΥΞΗ (COOL) 28°C Ανεμιστήρας (Fan) : Lo		Πρόγραμμα (Program) 4 ΑΠΕΝΕΡΓΟΠΟΙΗΣΗΣ (OFF) 22:00	
Wed ~ Fri		Πρόγραμμα (Program) 1 ΕΝΕΡΓΟΠΟΙΗΣΗΣ (ON) 7:00 ΨΥΞΗ (COOL) 28°C Ανεμιστήρας (Fan) : ULo	ΑΠΕΝΕΡΓΟΠΟΙΗΣΗΣ (OFF) 10:00	Πρόγραμμα (Program) 1 ΕΝΕΡΓΟΠΟΙΗΣΗΣ (ON) ΑΦΥΓΡΑΝΣΗ (DRY) 25°C		Πρόγραμμα (Program) 2 ΑΠΕΝΕΡΓΟΠΟΙΗΣΗΣ (OFF) 14:00	Πρόγραμμα (Program) 3 ΕΝΕΡΓΟΠΟΙΗΣΗΣ (ON) 18:00 ΨΥΞΗ (COOL) 28°C Ανεμιστήρας (Fan) : ULo		Πρόγραμμα (Program) 4 ΑΠΕΝΕΡΓΟΠΟΙΗΣΗΣ (OFF) 22:00
Sat		Πρόγραμμα (Program) 1 ΕΝΕΡΓΟΠΟΙΗΣΗΣ (ON) 7:30 ΨΥΞΗ (COOL) 26°C Ανεμιστήρας (Fan) : Hi	Αλλαγή ρύθμισης ΨΥΞΗ (COOL) 25°C Ανεμιστήρας (Fan) : Hi	Πρόγραμμα (Program) 2, 3 Καμία ρύθμιση		Αλλαγή ρύθμισης ΨΥΞΗ (COOL) 28°C Ανεμιστήρας (Fan) : ULo			Πρόγραμμα (Program) 4 ΑΠΕΝΕΡΓΟΠΟΙΗΣΗΣ (OFF) 22:00
Sun		Πρόγραμμα (Program) 2 ΕΝΕΡΓΟΠΟΙΗΣΗΣ (ON) 7:00 ΨΥΞΗ (COOL) 28°C Ανεμιστήρας (Fan) : Hi	ΑΠΕΝΕΡΓΟΠΟΙΗΣΗΣ (OFF)	Πρόγραμμα (Program) 1 ΕΝΕΡΓΟΠΟΙΗΣΗΣ (ON) 12:00 ΨΥΞΗ (COOL) 26°C Ανεμιστήρας (Fan) : Hi			Πρόγραμμα (Program) 3 ΕΝΕΡΓΟΠΟΙΗΣΗΣ (ON) 19:00 ΨΥΞΗ (COOL) 27°C Ανεμιστήρας (Fan) : ULo		Πρόγραμμα (Program) 4 ΑΠΕΝΕΡΓΟΠΟΙΗΣΗΣ (OFF) 22:00

## Ρύθμιση ΕΝΕΡΓΟΥ/ΑΝΕΝΕΡΓΟΥ (ON/OFF) ΕΒΔΟΜΑΔΙΑΙΟΥ ΧΡΟΝΟΔΙΑΚΟΠΤΗ

■ Εναλλάξτε τη ρύθμιση του ΕΒΔΟΜΑΔΙΑΙΟΥ ΧΡΟΝΟΔΙΑΚΟΠΤΗ μεταξύ ΕΝΕΡΓΟΥ/ΑΝΕΝΕΡΓΟΥ (ON/OFF) χρησιμοποιώντας το κουμπί ΕΒΔΟΜΑΔΙΑΙΑ (WEEKLY).

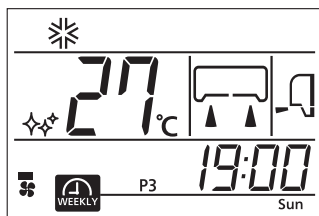

### 1

### Πατήστε το κουμπί ΕΒΔΟΜΑΔΙΑΙΑ (WEEKLY).

Ο ΕΒΔΟΜΑΔΙΑΙΟΣ ΧΡΟΝΟΔΙΑΚΟΠΤΗΣ ενεργοποιείται. Κάθε φορά που πατάτε το κουμπί ΕΒΔΟΜΑΔΙΑΙΑ (WEEKLY), η ένδειξη αλλάζει διαδοχικά ως εξής:

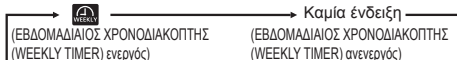

Όταν ο ΕΒΔΟΜΑΔΙΑΙΟΣ ΧΡΟΝΟΔΙΑΚΟΠΤΗΣ έχει τη ρύθμιση ΕΝΕΡΓΟΣ (ON), ανάβει η (κίτρινη) λυχνία του χρονοδιακόπτη του κλιματιστικού. Όταν αντικαθιστάτε την μπαταρία του τηλεχειριστηρίου ή πατάτε τον διακόπτη ACL, το τηλεχειριστήριο επανέρχεται στην αρχική κατάσταση. Επειδή ο προγραμματισμός ΕΒΔΟΜΑΔΙΑΙΟΥ ΧΡΟΝΟΔΙΑΚΟΠΤΗ δεν είναι καθορισμένος στην αρχική κατάσταση, καθορίστε τον βάσει της διαδικασίας ρύθμισης.

### ΣΗΜΕΙΩΣΗ

- Μπορείτε να εναλλάξετε τη ρύθμιση του ΕΒΔΟΜΑΔΙΑΙΟΥ ΧΡΟΝΟΔΙΑΚΟΠΤΗ μεταξύ ΕΝΕΡΓΟΥ/ΑΝΕΝΕΡΓΟΥ (ON/OFF) ανεξάρτητα από το αν λειτουργεί το κλιματιστικό ή όχι.
- Η λειτουργία ΧΡΟΝΟΔΙΑΚΟΠΤΗ ΕΝΕΡΓΟΠΟΙΗΣΗΣ (ON TIMER) στον ΕΒΔΟΜΑΔΙΑΙΟ ΧΡΟΝΟΔΙΑΚΟΠΤΗ ισχύει ανεξάρτητα από το αν λειτουργεί το κλιματιστικό ή όχι. Όταν φτάσει η ώρα για την οποία είναι ρυθμισμένος ο ΧΡΟΝΟΔΙΑΚΟΠΤΗΣ ΕΝΕΡΓΟΠΟΙΗΣΗΣ (ON TIMER), το τηλεχειριστήριο λειτουργεί με βάση το καθορισμένο περιεχόμενο. Και η ένδειξη στο τηλεχειριστήριο αλλάζει και περνά στο καθορισμένο περιεχόμενο λειτουργίας. Μπορείτε να αλλάξετε τη ρύθμιση από το τηλεχειριστήριο αφού τεθεί σε λειτουργία ο ΧΡΟΝΟΔΙΑΚΟΠΤΗΣ ΕΝΕΡΓΟΠΟΙΗΣΗΣ (ON TIMER) του ΕΒΔΟΜΑΔΙΑΙΟΥ ΧΡΟΝΟΔΙΑΚΟΠΤΗ. Με τον ΧΡΟΝΟΔΙΑΚΟΠΤΗ ΕΝΕΡΓΟΠΟΙΗΣΗΣ (ON TIMER) μπορούν να καθοριστούν τα εξής περιεχόμενα: τρόπος λειτουργίας, ταχύτητα ανεμιστήρα, θερμοκρασία, κατεύθυνση ροής αέρα, ΕΞΟΙΚΟΝΟΜΗΣΗ ΕΝΕΡΓΕΙΑΣ (ECO), ΑΥΤΟΜΑΤΗ ΛΕΙΤΟΥΡΓΙΑ 3 ΚΑΤΕΥΘΥΝΣΕΩΝ (3D AUTO), ΝΥΧΤΕΡΙΝΗ ΜΕΙΩΣΗ ΙΣΧΥΟΣ (NIGHT SETBACK), ΑΘΟΥΡΥΒΗ ΛΕΙΤΟΥΡΓΙΑ (SILENT). Δεν εκτελείται άνετη εκκίνηση (Comfort start-up) για τη λειτουργία του ΧΡΟΝΟΔΙΑΚΟΠΤΗ ΕΝΕΡΓΟΠΟΙΗΣΗΣ (ON TIMER) του ΕΒΔΟΜΑΔΙΑΙΟΥ ΧΡΟΝΟΔΙΑΚΟΠΤΗ.

- Η λειτουργία ΧΡΟΝΟΔΙΑΚΟΠΤΗ ΑΠΕΝΕΡΓΟΠΟΙΗΣΗΣ (OFF TIMER) του ΕΒΔΟΜΑΔΙΑΙΟΥ ΧΡΟΝΟΔΙΑΚΟΠΤΗ ισχύει μόνο όταν λειτουργεί το κλιματιστικό. Όταν φτάσει η ώρα που έχει καθοριστεί μέσω του ΧΡΟΝΟΔΙΑΚΟΠΤΗ ΑΠΕΝΕΡΓΟΠΟΙΗΣΗΣ (OFF TIMER), διακόπτεται η λειτουργία του κλιματιστικού.
- Όταν υπάρχουν πολλαπλοί αριθμοί προγραμμάτων που έχουν καθοριστεί για την τρέχουσα ημέρα (ημέρα της εβδομάδας), η λειτουργία εκτελείται μόνο από τη νωρίτερα καθορισμένη ώρα.
- Αν ενεργοποιήσετε κάποιον χρονοδιακόπτη (ON TIMER, OFF TIMER και SLEEP TIMER) ταυτόχρονα με τον WEEKLY TIMER, η λειτουργία δεν θα αρχίσει με βάση τις ρυθμίσεις του ON TIMER/OFF TIMER που έχετε καθορίσει με τη λειτουργία του WEEKLY TIMER. Αφού ακυρώσετε τη λειτουργία όλων των άλλων χρονοδιακοπών (ON TIMER, OFF TIMER και SLEEP TIMER), ενεργοποιήστε τον WEEKLY TIMER.
- Δεν μπορείτε να καθορίσετε να λειτουργήσουν ο ΧΡΟΝΟΔΙΑΚΟΠΤΗΣ ΕΝΕΡΓΟΠΟΙΗΣΗΣ (ON TIMER) και ο ΧΡΟΝΟΔΙΑΚΟΠΤΗΣ ΑΠΕΝΕΡΓΟΠΟΙΗΣΗΣ (OFF TIMER) την ίδια ώρα της ίδιας ημέρας της εβδομάδας.
- Στην περίπτωση που δεν σταθεί στη μονάδα η ρύθμιση για την επιλογή ΕΒΔΟΜΑΔΙΑΙΟΥ ΧΡΟΝΟΔΙΑΚΟΠΤΗ (WEEKLY TIMER), η φωτεινή ένδειξη του χρονοδιακόπτη (TIMER) δεν θα ανάψει ακόμη και αν πιάσετε το κουμπί WEEKLY και παρουσιάσει η ένδειξη  στο τηλεχειριστήριο.

## Τρόπος ρύθμισης <Μεμονωμένη ρύθμιση>

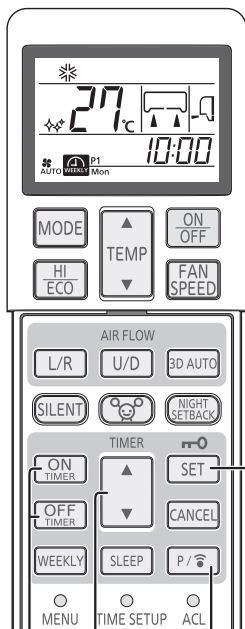

**6**      **1**  
**2,4**    **3,5**

Κάντε τη ρύθμιση αφού καθορίσετε την τρέχουσα ημέρα της εβδομάδας και την ώρα.

### 1 Πατήστε το κουμπί ΠΡΟΓΡΑΜΜΑΤΙΣΜΟΥ (PROGRAM) .

Η ένδειξη  και η τρέχουσα ημέρα της εβδομάδας αναβοσβήνουν..

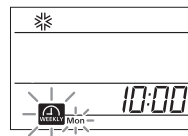

### 2 Πιέστε το κουμπί (▲ ή ▼ (TIMER)).

Επιλέξτε την ημέρα της εβδομάδας προς δέσμευση.

Κάθε φορά που πιέζετε αυτό το κουμπί ▲, η ένδειξη στην οθόνη αλλάζει διαδοχικά ως εξής:

→ Mon → Tue → Wed → ... → Sun → Παρουσίαση όλων των ημερών της εβδομάδας

Κάθε φορά που πιέζετε αυτό το κουμπί ▼, η ένδειξη στην οθόνη αλλάζει διαδοχικά ως εξής:

→ Mon → Παρουσίαση όλων των ημερών της εβδομάδας → Sun → Sat → ... → Tue



### 3 Πατήστε το κουμπί ΡΥΘΜΙΣΗΣ (SET).

Καθορίζεται η ημέρα της εβδομάδας και αναβοσβήνει ο αριθμός του προγράμματος.

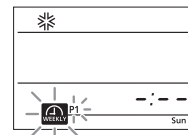

### 4 Πιέστε το κουμπί (▲ ή ▼ (TIMER)).

Επιλέξτε αριθμό προγράμματος.

Κάθε φορά που πιέζετε αυτό το κουμπί ▲, η ένδειξη στην οθόνη αλλάζει διαδοχικά ως εξής:

→ P1 → P2 → P3 → P4

Κάθε φορά που πιέζετε αυτό το κουμπί ▼, η ένδειξη στην οθόνη αλλάζει διαδοχικά ως εξής:

→ P1 → P4 → P3 → P2

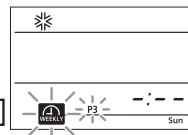

### 5 Πατήστε το κουμπί ΡΥΘΜΙΣΗΣ (SET).

Όταν δεν υπάρχουν διαθέσιμα καθορισμένα περιεχόμενα (ΧΡΟΝΟΔΙΑΚΟΠΤΗΣ ΕΝΕΡΓΟΠΟΙΗΣΗΣ (ON TIMER) ή ΧΡΟΝΟΔΙΑΚΟΠΤΗΣ ΑΠΕΝΕΡΓΟΠΟΙΗΣΗΣ (OFF TIMER)), αναβοσβήνουν οι ενδείξεις και των δύο χρονοδιακοπών **ON** και **OFF**.

Όταν υπάρχουν διαθέσιμα καθορισμένα περιεχόμενα (ΧΡΟΝΟΔΙΑΚΟΠΤΗΣ ΕΝΕΡΓΟΠΟΙΗΣΗΣ (ON TIMER) ή ΧΡΟΝΟΔΙΑΚΟΠΤΗΣ ΑΠΕΝΕΡΓΟΠΟΙΗΣΗΣ (OFF TIMER)), αναβοσβήνει η ένδειξη είτε του χρονοδιακόπτη **ON** είτε του **OFF**.

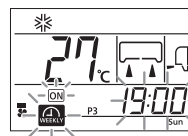
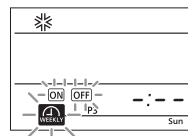

### 6 Πατήστε το κουμπί του ΧΡΟΝΟΔΙΑΚΟΠΤΗ ΕΝΕΡΓΟΠΟΙΗΣΗΣ (ON TIMER) ή του ΧΡΟΝΟΔΙΑΚΟΠΤΗ ΑΠΕΝΕΡΓΟΠΟΙΗΣΗΣ (OFF TIMER).

Καθορίζεται η λειτουργία του ΧΡΟΝΟΔΙΑΚΟΠΤΗ ΕΝΕΡΓΟΠΟΙΗΣΗΣ (ON TIMER) ή του ΧΡΟΝΟΔΙΑΚΟΠΤΗ ΑΠΕΝΕΡΓΟΠΟΙΗΣΗΣ (OFF TIMER) και αναβοσβήνει η ένδειξη για την ώρα.

Είναι επιλεγμένος ο ΧΡΟΝΟΔΙΑΚΟΠΤΗΣ ΕΝΕΡΓΟΠΟΙΗΣΗΣ (ON TIMER)

Είναι επιλεγμένος ο ΧΡΟΝΟΔΙΑΚΟΠΤΗΣ ΑΠΕΝΕΡΓΟΠΟΙΗΣΗΣ (OFF TIMER)

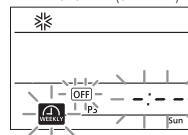
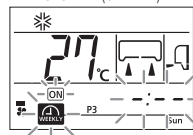



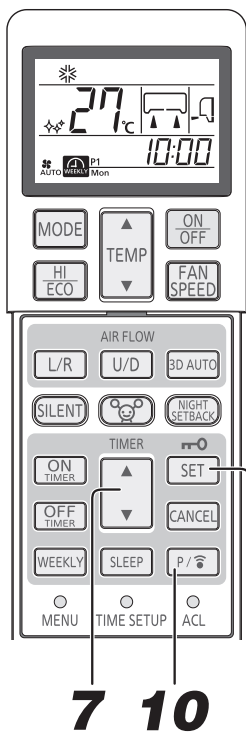

**7 10**  
**8,9,10**

## 7 Πιέστε το κουμπί (▲ ή ▼ (TIMER)).

Καθορίστε ώρα.

Κάθε φορά που πιέσετε αυτό το κουμπί ▲, η ένδειξη στην οθόνη αλλάζει διαδοχικά ως εξής:

→ 0:00 → 0:10 → 0:20 → ... → 1:00 → 1:10 → (Μονάδες για δέκα λεπτά)

Κάθε φορά που πιέσετε αυτό το κουμπί ▼, η ένδειξη στην οθόνη αλλάζει διαδοχικά ως εξής:

→ 0:00 → 23:50 → 23:40 → ... → 23:00 → 22:50 → (Μονάδες για δέκα λεπτά)

Όταν επιλέξετε τον ΧΡΟΝΟΔΙΑΚΟΠΤΗ ΕΝΕΡΓΟΠΟΙΗΣΗΣ (ON TIMER), προχωρήστε στο Βήμα 8.

Όταν επιλέξετε τον ΧΡΟΝΟΔΙΑΚΟΠΤΗ ΑΠΕΝΕΡΓΟΠΟΙΗΣΗΣ (OFF TIMER), προχωρήστε στο Βήμα 9.



## 8 Καθορίστε τα περιεχόμενα των λειτουργιών.

Όταν επιλέξετε τον ΧΡΟΝΟΔΙΑΚΟΠΤΗ ΕΝΕΡΓΟΠΟΙΗΣΗΣ (ON TIMER), μπορείτε να αλλάξετε τον τρόπο λειτουργίας, την ταχύτητα του ανεμιστήρα και την κατεύθυνση της ροής του αέρα και να ορίσετε να χρησιμοποιηθεί η ΕΞΟΙΚΟΝΟΜΗΣΗ ΕΝΕΡΓΕΙΑΣ (ECO), η ΑΘΟΥΡΥΒΗ ΛΕΙΤΟΥΡΓΙΑ (SILENT) ή η ΝΥΧΤΕΡΙΝΗ ΜΕΙΩΣΗ ΙΣΧΥΟΣ (NIGHT SETBACK).

## 9 Πατήστε το κουμπί ΡΥΘΜΙΣΗΣ (SET).

Τα περιεχόμενα για την ώρα και τις λειτουργίες καθορίζονται και οι ενδείξεις και αναβοσβήνουν.

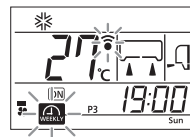

## 10 < Για εφαρμογή των ρυθμίσεων > Στρέψτε το τηλεχειριστήριο προς τον δέκτη του σήματός του στην εσωτερική μονάδα.

Πατήστε το κουμπί ΠΡΟΓΡΑΜΜΑΤΙΣΜΟΥ (PROGRAM) .

Οι ρυθμίσεις αποστέλλονται στο κλιματιστικό.

Στρέψτε το τηλεχειριστήριο προς τον δέκτη του σήματός του στην εσωτερική μονάδα, πατήστε το κουμπί PROGRAM και ύστερα περιμένετε 3 δευτερόλεπτα.

Μόλις περάσουν 3 δευτερόλεπτα οι ρυθμίσεις αποστέλλονται στο κλιματιστικό που εκπέμπει τρεις φορές ήχο βομβητή κατά τη λήψη (πιπ, πιπ, πιπ). Αν δεν εκπέμπεται ήχος βομβητή, πατήστε ξανά το κουμπί PROGRAM για αποστολή των ρυθμίσεων.

< Για συνέχιση της εκτέλεσης ρυθμίσεων >

Πατήστε το κουμπί ΡΥΘΜΙΣΗΣ (SET).

Αν θέλετε να κάνετε ρυθμίσεις για άλλα προγράμματα, συνεχίστε από το Βήμα 2.

### Τρόπος ρύθμισης <Ομαδική ρύθμιση>

- Καθορίστε τα ίδια περιεχόμενα λειτουργίας στον ίδιο αριθμό προγράμματος όλων των ημερών της εβδομάδας. Στο Βήμα 2 παραπάνω, επιλέξτε «όλες τις ημέρες της εβδομάδας». Όταν τα περιεχόμενα που καθορίστηκαν μεμονωμένα υπάρχουν στον ίδιο αριθμό προγράμματος, γίνεται αντικατάσταση των περιεχομένων.

### ΣΗΜΕΙΩΣΗ

- Αν δεν εκτελεστεί καμία ενέργεια επί 60 δευτερόλεπτα κατά τη λειτουργία ρύθμισης, οι αλλαγές που έχουν γίνει ως τότε στις ρυθμίσεις δεν ισχύουν και η λειτουργία ρύθμισης τερματίζεται. Στη συνέχεια, η ένδειξη και όλοι οι αριθμοί προγραμμάτων (P1, P2, P3 και P4) αναβοσβήνουν επί 10 δευτερόλεπτα. (Δεν μπορείτε να παρατηρήσετε αυτό το αναβόσβημα αν τερματιστεί η λειτουργία ρύθμισης κατά τη ρύθμιση μόνο ενός προγράμματος.)
- Στο τέλος της λειτουργίας ρύθμισης, στρέψτε το τηλεχειριστήριο προς το κλιματιστικό και πατήστε το κουμπί ΠΡΟΓΡΑΜΜΑΤΙΣΜΟΥ (PROGRAM). Στην περίπτωση αυτή, ελέγξτε αν το κλιματιστικό εκπέμπει τρεις φορές ήχο βομβητή κατά τη λήψη (πιπ, πιπ, πιπ). Αν δεν εκπέμπεται ήχος βομβητή, περάστε ξανά στη λειτουργία ρύθμισης πατώντας το κουμπί ΠΡΟΓΡΑΜΜΑΤΙΣΜΟΥ (PROGRAM) και ελέγξτε αν εκπέμπεται ήχος βομβητή.

## Τρόπος ακύρωσης της ρύθμισης <Μεμονωμένη ρύθμιση>

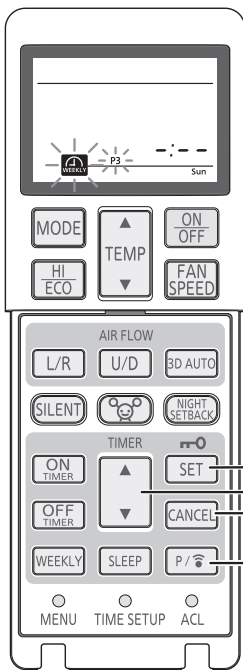

### 1

Πατήστε το κουμπί **ΠΡΟΓΡΑΜΜΑΤΙΣΜΟΥ (PROGRAM)** .

Η ένδειξη  και η τρέχουσα ημέρα της εβδομάδας αναβοσβήνουν.

### 2

Πιέστε το κουμπί **(Δ ή ▼ (TIMER))**.

Επιλέξτε την ημέρα της εβδομάδας προς ακύρωση

### 3

Πατήστε το κουμπί **ΡΥΘΜΙΣΗΣ (SET)**.

Καθορίζεται η ημέρα της εβδομάδας και αναβοσβήνει ο αριθμός του προγράμματος.

### 4

Πιέστε το κουμπί **(Δ ή ▼ (TIMER))**.

Επιλέξτε τον αριθμό του προγράμματος προς ακύρωση.

Κατά τη διαδικασία ακύρωσης δεν πρέπει να πατήσετε το κουμπί ΡΥΘΜΙΣΗΣ (SET). Αν πατήσετε το κουμπί ΡΥΘΜΙΣΗΣ (SET), θα περάσετε στη λειτουργία Ρύθμισης (Set).

### 5

Πατήστε το κουμπί **ΑΚΥΡΩΣΗΣ (CANCEL)**.

Τα περιεχόμενα των ρυθμίσεων για ΧΡΟΝΟΔΙΑΚΟΠΤΗ ΕΝΕΡΓΟΠΟΙΗΣΗΣ (ON TIMER) ή ΧΡΟΝΟΔΙΑΚΟΠΤΗ ΑΠΕΝΕΡΓΟΠΟΙΗΣΗΣ (OFF TIMER) ακυρώνονται και στο τμήμα της ένδειξης της ώρας παρουσιάζεται η ένδειξη - : - -.

### 6

Στρέψτε το τηλεχειριστήριο προς τον δέκτη του σήματός του στην εσωτερική μονάδα.

Πατήστε το κουμπί **ΠΡΟΓΡΑΜΜΑΤΙΣΜΟΥ (PROGRAM)** .

Όταν πατήσετε το κουμπί ΠΡΟΓΡΑΜΜΑΤΙΣΜΟΥ (PROGRAM), η ρύθμιση αποστέλλεται στο κλιματιστικό.

Όταν ληφθεί η ρύθμιση, εκπέμπεται ήχος βομβητή (πιπ, πιπ, πιπ).

Τα περιεχόμενα των ρυθμίσεων για κάθε πρόγραμμα ακυρώνονται. Εκτελέστε τη διαδικασία που υποδεικνύεται παραπάνω για κάθε πρόγραμμα που θα ακυρωθεί.

## Τρόπος ακύρωσης της ρύθμισης <Ομαδική ρύθμιση>

- Όταν τα ίδια περιεχόμενα λειτουργίας υπάρχουν στον ίδιο αριθμό προγράμματος όλων των ημερών της εβδομάδας, επιτρέπεται η ομαδική διαγραφή. Στο Βήμα 2 παραπάνω, επιλέξτε «όλες τις ημέρες της εβδομάδας». Η διαδικασία από το Βήμα 3 είναι η ίδια με αυτήν που υποδεικνύεται παραπάνω. Αν τα περιεχόμενα της λειτουργίας έχουν αλλάξει ή διαγραφεί μέσω μεμονωμένης ρύθμισης μετά την ομαδική ρύθμιση που περιγράφεται στη σελίδα 275 προκαλώντας ασυμφωνίες στο περιεχόμενο των ρυθμίσεων μεταξύ των ημερών της εβδομάδας, δεν επιτρέπεται η ομαδική διαγραφή.

Μπορείτε να επιβεβαιώσετε τα περιεχόμενα των ρυθμίσεων για τον ΕΒΔΟΜΑΔΙΑΙΟ ΧΡΟΝΟΔΙΑΚΟΠΤΗ.

## Λειτουργία επιβεβαίωσης

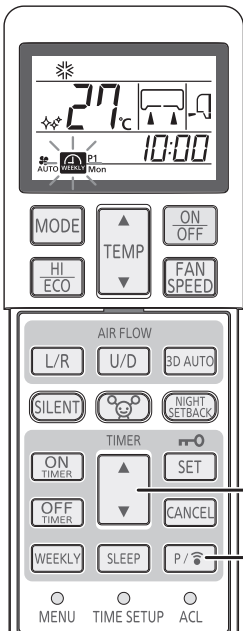

### 1

Πατήστε το κουμπί **ΠΡΟΓΡΑΜΜΑΤΙΣΜΟΥ (PROGRAM)**  **επί 3 ή περισσότερα δευτερόλεπτα.**

Αναβοσβήνει η ένδειξη  και φωτίζεται το περιεχόμενο της ρύθμισης.

### 2

Πιέστε το κουμπί **(Δ ή ▼ (TIMER))**.

Επιλέξτε την ημέρα της εβδομάδας και τον αριθμό του προγράμματος προς επιβεβαίωση. Η ένδειξη ξεκινά από την τρέχουσα ημέρα της εβδομάδας. Για το πρόγραμμα χωρίς ρύθμιση, παρουσιάζεται η ένδειξη - : - -. Όταν πατήσετε το κουμπί ΠΡΟΓΡΑΜΜΑΤΙΣΜΟΥ (PROGRAM) κατά τη λειτουργία Επιβεβαίωσης, θα καθοριστεί η λειτουργία ρύθμισης.

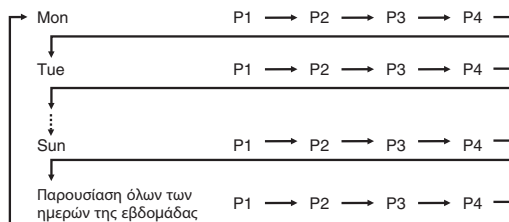

## Διαδικασία έκλυσης

Μπορείτε να τερματίσετε τη λειτουργία Επιβεβαίωσης πατώντας το κουμπί ΕΝΕΡΓΟΠΟΙΗΣΗΣ/ ΑΠΕΝΕΡΓΟΠΟΙΗΣΗΣ (ON/OFF), ΑΚΥΡΩΣΗΣ (CANCEL) ή ΡΥΘΜΙΣΗΣ (SET).

## ΣΗΜΕΙΩΣΗ

- Αν δεν εκτελεστεί καμία ενέργεια επί 60 δευτερόλεπτα κατά τη λειτουργία Επιβεβαίωσης, η λειτουργία Επιβεβαίωσης τερματίζεται.

# Λειτουργία ΥΨΗΛΗΣ ΙΣΧΥΟΣ/ΕΞΟΙΚΟΝΟΜΗΣΗΣ ΕΝΕΡΓΕΙΑΣ (HIGH POWER/ECO)

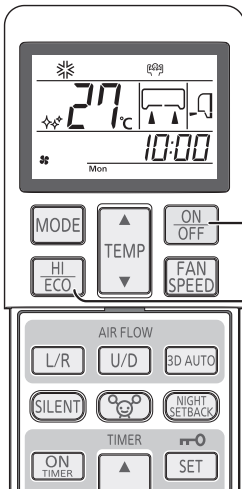

1  
2

1

**Πατήστε το κουμπί ΕΝΕΡΓΟΠΟΙΗΣΗΣ/ ΑΠΕΝΕΡΓΟΠΟΙΗΣΗΣ (ON/OFF).**

2

**Πιέστε το κουμπί ΥΨΗΛΗΣ ΙΣΧΥΟΣ/ΕΞΟΙΚΟΝΟΜΗΣΗΣ ΕΝΕΡΓΕΙΑΣ (HI/ECO).**

- Όταν ο τρόπος λειτουργίας είναι στο ΑΥΤΟΜΑΤΟ, ΨΥΞΗ ή ΘΕΡΜΑΝΣΗ Κάθε φορά που πιέζετε το κουμπί ΥΨΗΛΗΣ ΙΣΧΥΟΣ/ΕΞΟΙΚΟΝΟΜΗΣΗΣ ΕΝΕΡΓΕΙΑΣ (HI/ECO), η ένδειξη στην οθόνη αλλάζει διαδοχικά ως εξής:



- Όταν ο τρόπος λειτουργίας είναι ΑΦΥΓΡΑΝΣΗ (DRY) ή ΧΡΟΝΟΔΙΑΚΟΠΤΗΣ ΕΝΕΡΓΟΠΟΙΗΣΗΣ (ON TIMER) + ΧΡΟΝΟΔΙΑΚΟΠΤΗΣ ΑΠΕΝΕΡΓΟΠΟΙΗΣΗΣ (OFF TIMER) Κάθε φορά που πιέζετε το κουμπί ΥΨΗΛΗΣ ΙΣΧΥΟΣ/ΕΞΟΙΚΟΝΟΜΗΣΗΣ ΕΝΕΡΓΕΙΑΣ (HI/ECO), η ένδειξη στην οθόνη αλλάζει διαδοχικά ως εξής:

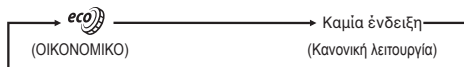

## Λειτουργία ΥΨΗΛΗΣ ΙΣΧΥΟΣ (HIGH POWER)

Όταν πατήσετε το κουμπί ΥΨΗΛΗΣ ΙΣΧΥΟΣ/ΕΞΟΙΚΟΝΟΜΗΣΗΣ ΕΝΕΡΓΕΙΑΣ (HI/ECO), εντείνεται η ισχύς λειτουργίας και ενεργοποιείται η ισχυρή λειτουργία ψύξης ή θέρμανσης επί 15 λεπτά συνεχώς. Στο τηλεχειριστήριο παρουσιάζεται η ένδειξη και εξαφανίζεται η ένδειξη για την ΤΑΧΥΤΗΤΑΣ ΑΝΕΜΙΣΤΗΡΑ (FAN SPEED).

### ΣΗΜΕΙΩΣΗ

- Κατά τη διάρκεια της λειτουργίας ΥΨΗΛΗΣ ΙΣΧΥΟΣ, η θερμοκρασία δωμάτιου δεν ελέγχεται. Εάν η θερμοκρασία ψύξης ή θέρμανσης είναι υπερβολικά υψηλή, πατήστε ξανά το κουμπί HI/ECO για να ακυρώσετε τη λειτουργία υψηλής ισχύος.
- Η λειτουργία ΥΨΗΛΗΣ ΙΣΧΥΟΣ (HIGH POWER) δεν είναι διαθέσιμη κατά τις λειτουργίες ΑΦΥΓΡΑΝΣΗΣ (DRY) και ΧΡΟΝΟΔΙΑΚΟΠΤΗ ΕΝΕΡΓΟΠΟΙΗΣΗΣ (ON TIMER) + ΧΡΟΝΟΔΙΑΚΟΠΤΗ ΑΠΕΝΕΡΓΟΠΟΙΗΣΗΣ (OFF TIMER).
- Όταν καθορίσετε τη λειτουργία ΥΨΗΛΗΣ ΙΣΧΥΟΣ (HIGH POWER) αφού καθορίσετε τη λειτουργία ΧΡΟΝΟΔΙΑΚΟΠΤΗ ΕΝΕΡΓΟΠΟΙΗΣΗΣ (ON TIMER), η λειτουργία ΥΨΗΛΗΣ ΙΣΧΥΟΣ (HIGH POWER) θα αρχίσει από την καθορισμένη ώρα.
- Μετά τη λειτουργία ΥΨΗΛΗΣ ΙΣΧΥΟΣ (HIGH POWER), μπορεί να ακούγεται η ροή του ψυκτικού.
- Με τις παρακάτω διαδικασίες μπορείτε να ακυρώσετε τη λειτουργία ΥΨΗΛΗΣ ΙΣΧΥΟΣ.
  - Όταν πατήσετε ξανά το κουμπί ΥΨΗΛΗΣ ΙΣΧΥΟΣ/ΕΞΟΙΚΟΝΟΜΗΣΗΣ ΕΝΕΡΓΕΙΑΣ (HI/ECO). (Ο τρόπος λειτουργίας θα αλλάξει σε λειτουργία ΕΞΟΙΚΟΝΟΜΗΣΗΣ ΕΝΕΡΓΕΙΑΣ (ECO)).
  - Όταν αλλάξετε ο τρόπο λειτουργίας.
  - Όταν περάσουν 15 λεπτά από την έναρξη της λειτουργίας ΥΨΗΛΗΣ ΙΣΧΥΟΣ.
  - Όταν το κουμπί 3D AUTO είναι πατημένο.
  - Όταν πατήσετε το κουμπί ΑΘΟΡΥΒΗΣ ΛΕΙΤΟΥΡΓΙΑΣ (SILENT).
  - Όταν πατήσετε το κουμπί ΝΥΧΤΕΡΙΝΗΣ ΜΕΙΩΜΕΝΗΣ ΙΣΧΥΟΣ (NIGHT SETBACK).
- Μη διαθέσιμη όταν η κλιματιστική μονάδα είναι κλειστή (OFF).

## Λειτουργία ΕΞΟΙΚΟΝΟΜΗΣΗΣ ΕΝΕΡΓΕΙΑΣ (ECO)

Πιέζοντας το κουμπί HI/ECO, η μονάδα αρχίζει να λειτουργεί σε χαμηλή ένταση με την τροφοδοσία ρεύματος σε καταστολή ώστε να αποφευχθεί η υπερβολική ψύξη ή θέρμανση. Στην οθόνη του τηλεχειριστηρίου εμφανίζεται η ένδειξη . Η καθορισμένη θερμοκρασία θα ρυθμιστεί με βάση τις κινήσεις του ατόμου (ή των ατόμων) που έχει ανιχνεύσει ο αισθητήρας κίνησης. Όταν εκτελείται ο ΤΡΟΠΟΣ ΛΕΙΤΟΥΡΓΙΑΣ: ΑΥΤΟΜΑΤΑ (MODE:ΑΥΤΟ)

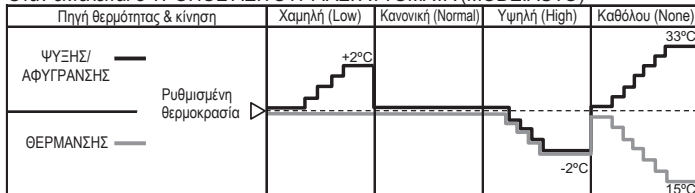

<b>Χαμηλή (Low)</b>	Όταν τα άτομα που βρίσκονται στον χώρο κινούνται λίγο
<b>Υψηλή (High)</b>	Όταν τα άτομα που βρίσκονται στον χώρο κινούνται πολύ
<b>Καθόλου (None)</b>	Όταν δεν κινούνται άτομα στον χώρο

Όταν εκτελείται ο ΤΡΟΠΟΣ ΛΕΙΤΟΥΡΓΙΑΣ: ΨΥΞΗ/ΘΕΡΜΑΝΣΗ/ΞΗΡΑΝΣΗ (MODE:COOL/HEAT/DRY)

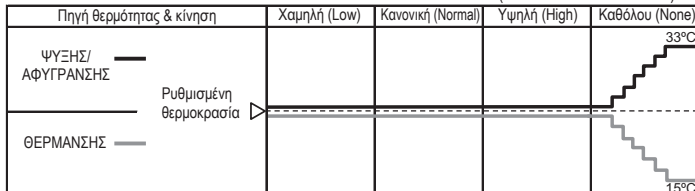

- Η καθορισμένη θερμοκρασία ρυθμίζεται αυτόματα κατά τη λειτουργία ΕΞΟΙΚΟΝΟΜΗΣΗΣ ΕΝΕΡΓΕΙΑΣ (ECO), όμως η ένδειξη στην οθόνη του τηλεχειριστηρίου δεν αλλάζει.
- Όποτε καθορίσετε να λειτουργούν ο ΧΡΟΝΟΔΙΑΚΟΠΤΗΣ ΑΝΑΜΟΝΗΣ (SLEEP TIMER), ο ΧΡΟΝΟΔΙΑΚΟΠΤΗΣ ΑΠΕΝΕΡΓΟΠΟΙΗΣΗΣ (OFF TIMER) και ο ΧΡΟΝΟΔΙΑΚΟΠΤΗΣ ΕΝΕΡΓΟΠΟΙΗΣΗΣ + ο ΧΡΟΝΟΔΙΑΚΟΠΤΗΣ ΑΠΕΝΕΡΓΟΠΟΙΗΣΗΣ (ON TIMER + OFF TIMER), ο αισθητήρας κίνησης δεν ρυθμίζει τη θερμοκρασία.
- Όταν η ρύθμιση "Καθόλου (None)" εξακολουθεί να χρησιμοποιείται επί 1 ώρα, η επιλογή FAN SPEED (ΤΑΧΥΤΗΤΑ ΑΝΕΜΙΣΤΗΡΑ) παίρνει τη ρύθμιση ULo (ΕΞΑΙΡΕΤΙΚΑ ΧΑΜΗΛΗ).

### ΣΗΜΕΙΩΣΗ

- Η μονάδα μεταβαίνει σε λειτουργία εξοικονόμησης ενέργειας (ECO) κάθε φορά που ενεργοποιείται στις παρακάτω περιπτώσεις.
  - Όταν απενεργοποιήσετε το κλιματιστικό πατώντας το κουμπί ON/OFF ενώ βρισκόταν σε λειτουργία ΕΞΟΙΚΟΝΟΜΗΣΗΣ ΕΝΕΡΓΕΙΑΣ (ECO).
  - Όταν το κλιματιστικό απενεργοποιηθεί με τη λειτουργία αναμονής (SLEEP) ή το ΧΡΟΝΟΔΙΑΚΟΠΤΗ ΑΠΕΝΕΡΓΟΠΟΙΗΣΗΣ (OFF TIMER) ενώ βρισκόταν σε λειτουργία ΕΞΟΙΚΟΝΟΜΗΣΗΣ ΕΝΕΡΓΕΙΑΣ (ECO).
  - Όταν πραγματοποιείται επανέκδοση της μονάδας μετά τη ΑΥΤΟΜΑΤΟΥ ΚΑΘΑΡΙΣΜΟΥ (SELF CLEAN) ή καθαρισμού αλλεργιογόνων (ALLERGEN CLEAR).
- Με τις παρακάτω διαδικασίες μπορείτε να ακυρώσετε τη λειτουργία ΕΞΟΙΚΟΝΟΜΗΣΗΣ ΕΝΕΡΓΕΙΑΣ (ECO).
  - Όταν πατήσετε ξανά το κουμπί ΥΨΗΛΗΣ ΙΣΧΥΟΣ/ΕΞΟΙΚΟΝΟΜΗΣΗΣ ΕΝΕΡΓΕΙΑΣ (HI/ECO).
  - Όταν ο τρόπος λειτουργίας αλλάξει από ΑΦΥΓΡΑΝΣΗ σε ΑΝΕΜΙΣΤΗΡΑ.
  - Όταν πατήσετε το κουμπί ΝΥΧΤΕΡΙΝΗΣ ΜΕΙΩΜΕΝΗΣ ΙΣΧΥΟΣ (NIGHT SETBACK).
- Μη διαθέσιμη όταν η κλιματιστική μονάδα είναι κλειστή (OFF).

# Λειτουργία ΝΥΧΤΕΡΙΝΗΣ ΜΕΙΩΜΕΝΗΣ ΙΣΧΥΟΣ (NIGHT SETBACK)

- Την εποχή που κάνει κρύο, μπορείτε να διατηρήσετε τη θερμοκρασία του χώρου στο επίπεδο που σας κάνει να νιώθετε άνετα κατά την απουσία σας, τη νύχτα και όταν δεν βρίσκεται κανείς στον χώρο. Το κλιματιστικό διατηρεί τη θερμοκρασία συνεχώς περίπου στους 10°C.

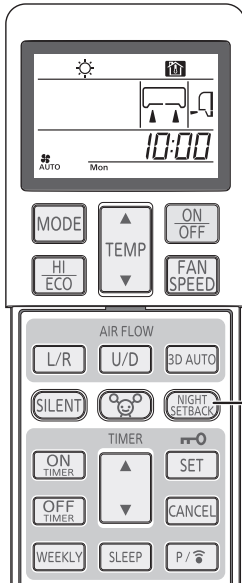

**1** Πατήστε το κουμπί **ΝΥΧΤΕΡΙΝΗ ΜΕΙΩΜΕΝΗ ΙΣΧΥΣ (NIGHT SETBACK)**. Κάθε φορά που πιέζετε το κουμπί **ΝΥΧΤΕΡΙΝΗ ΜΕΙΩΜΕΝΗ ΙΣΧΥΣ (NIGHT SETBACK)**, η ένδειξη στην οθόνη αλλάζει διαδοχικά ως εξής:

	Καμία ένδειξη
(ΝΥΧΤΕΡΙΝΗ ΜΕΙΩΜΕΝΗ ΙΣΧΥΣ (NIGHT SETBACK) ενεργή)	(ΝΥΧΤΕΡΙΝΗ ΜΕΙΩΜΕΝΗ ΙΣΧΥΣ (NIGHT SETBACK) ανενεργή)

**Διαδικασία έκλυσης**  
Πατήστε το κουμπί **ΝΥΧΤΕΡΙΝΗΣ ΜΕΙΩΜΕΝΗΣ ΙΣΧΥΟΣ (NIGHT SETBACK)** ή το κουμπί **ΤΡΟΠΟΥ ΛΕΙΤΟΥΡΓΙΑΣ (MODE)** για να σβήσετε την ένδειξη **ΝΥΧΤΕΡΙΝΗΣ ΜΕΙΩΜΕΝΗΣ ΙΣΧΥΟΣ (NIGHT SETBACK)**.

**ΣΗΜΕΙΩΣΗ**

- Κατά τη λειτουργία **ΝΥΧΤΕΡΙΝΗΣ ΜΕΙΩΜΕΝΗΣ ΙΣΧΥΟΣ (NIGHT SETBACK)**, το κλιματιστικό διατηρεί την καθορισμένη θερμοκρασία περίπου στους 10°C.
- Κατά τη λειτουργία **ΝΥΧΤΕΡΙΝΗΣ ΜΕΙΩΜΕΝΗΣ ΙΣΧΥΟΣ (NIGHT SETBACK)**, δεν μπορείτε να κάνετε ρυθμίσεις στη θερμοκρασία.
- Επειδή η θερμοκρασία του χώρου μπορεί να αλλάξει λίγο, συνιστούμε να χρησιμοποιείτε τη λειτουργία αυτή όταν δεν είναι κανείς στο χώρο.
- Κατά τη διάρκεια της λειτουργίας **ΝΥΧΤΕΡΙΝΗΣ ΜΕΙΩΜΕΝΗΣ ΙΣΧΥΟΣ (NIGHT SETBACK)**, οι λειτουργίες **ΥΨΗΛΗΣ ΙΣΧΥΟΣ (HIGH POWER)** και **ΕΞΟΙΚΟΝΟΜΗΣΗΣ ΕΝΕΡΓΕΙΑΣ (ECO)**, δεν μπορούν να ρυθμιστούν.
- Όταν ακυρώσετε τη λειτουργία **ΝΥΧΤΕΡΙΝΗΣ ΜΕΙΩΜΕΝΗΣ ΙΣΧΥΟΣ (NIGHT SETBACK)** πατώντας το κουμπί **ΝΥΧΤΕΡΙΝΗΣ ΜΕΙΩΜΕΝΗΣ ΙΣΧΥΟΣ (NIGHT SETBACK)**, η λειτουργία επανέρχεται στον τρόπο λειτουργίας που ίσχυε πριν από τη λειτουργία **ΝΥΧΤΕΡΙΝΗΣ ΜΕΙΩΜΕΝΗΣ ΙΣΧΥΟΣ (NIGHT SETBACK)**.
- Όταν χρησιμοποιείται η λειτουργία αυτή, το κλιματιστικό διατηρεί τη θερμοκρασία του χώρου στους 10°C τις εποχές που κάνει κρύο (στη λειτουργία θέρμανσης). Το κλιματιστικό δεν διατηρεί τη θερμοκρασία του χώρου στους 10°C τις εποχές που κάνει πολλή/αρκετή ζέση (στης λειτουργία ψύξης). Όταν η θερμοκρασία του χώρου ανέβει πάνω από τους 10°C, ο ανεμιστήρας θα σταματήσει ή θα αρχίσει να λειτουργεί με χαμηλή ταχύτητα.

# ΑΘΟΥΡΒΗ (SILENT) λειτουργία

- Όταν καθορίσετε την **ΑΘΟΥΡΒΗ ΛΕΙΤΟΥΡΓΙΑ (SILENT)**, η μονάδα λειτουργεί πιο αθόρυβα μειώνοντας τον θόρυβο από την εξωτερική μονάδα. Όταν η κλιματιστική μονάδα είναι κλειστή, θέστε τη σε λειτουργία ξεκινώντας από το Βήμα 1. Όταν βρίσκεται σε λειτουργία, ξεκινήστε από το Βήμα 2.

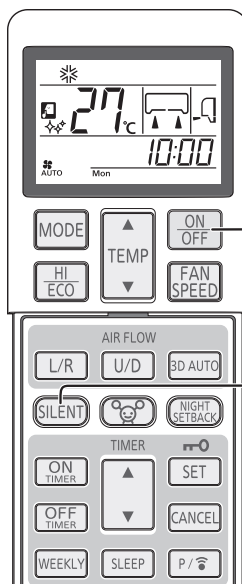

**1** Πατήστε το κουμπί **ΕΝΕΡΓΟΠΟΙΗΣΗΣ/ ΑΠΕΝΕΡΓΟΠΟΙΗΣΗΣ (ON/OFF)**.

**2** Πιέστε το κουμπί **ΑΘΟΥΡΒΗΣ ΛΕΙΤΟΥΡΓΙΑΣ (SILENT)**.

- Όταν ο τρόπος λειτουργίας είναι **ΑΥΤΟΜΑΤΗ (AUTO)**, **ΨΥΞΗ (COOL)**, **ΘΕΡΜΑΝΣΗ (HEAT)** ή **ΝΥΧΤΕΡΙΝΗ ΜΕΙΩΜΕΝΗ ΙΣΧΥΣ (NIGHT SETBACK)** Κάθε φορά που πιέζετε το κουμπί **ΑΘΟΥΡΒΗΣ ΛΕΙΤΟΥΡΓΙΑΣ (SILENT)**, η ένδειξη στην οθόνη αλλάζει διαδοχικά ως εξής:

	Καμία ένδειξη
(ΑΘΟΥΡΒΗ ΛΕΙΤΟΥΡΓΙΑ (SILENT) ενεργή)	(ΑΘΟΥΡΒΗ ΛΕΙΤΟΥΡΓΙΑ (SILENT) ανενεργή)

**Διαδικασία έκλυσης**  
Πατήστε το κουμπί **ΑΘΟΥΡΒΗΣ ΛΕΙΤΟΥΡΓΙΑΣ (SILENT)** για να σβήσετε την ένδειξη **ΑΘΟΥΡΒΗΣ ΛΕΙΤΟΥΡΓΙΑ (SILENT)**.

**ΣΗΜΕΙΩΣΗ**

- Κατά την **ΑΘΟΥΡΒΗ ΛΕΙΤΟΥΡΓΙΑ (SILENT)**, μειώνονται οι δυνατότητες μέγιστης ψύξης και θέρμανσης.
- Η **ΑΘΟΥΡΒΗ ΛΕΙΤΟΥΡΓΙΑ (SILENT)** δεν ισχύει κατά τις λειτουργίες **ΑΦΥΓΡΑΝΣΗΣ (DRY)** και **ΑΝΕΜΙΣΤΗΡΑ (FAN)**.
- Στην περίπτωση των παρακάτω λειτουργιών, η κλιματιστική μονάδα θα συνεχίσει στη λειτουργία **ΑΘΟΥΡΒΗ (SILENT)** όταν ενεργοποιηθεί ξανά.
  - 1 Όταν διακοπεί η λειτουργία του κλιματιστικού μέσω του κουμπιού **ΕΝΕΡΓΟΠΟΙΗΣΗΣ/ ΑΠΕΝΕΡΓΟΠΟΙΗΣΗΣ (ON/OFF)** στη διάρκεια της **ΑΘΟΥΡΒΗΣ ΛΕΙΤΟΥΡΓΙΑΣ (SILENT)**.
  - 2 Όταν διακοπεί η λειτουργία του κλιματιστικού κατά τη λειτουργία **ΑΝΑΜΟΝΗΣ (SLEEP)** ή **ΧΡΟΝΟΔΙΑΚΟΠΤΗ ΑΠΕΝΕΡΓΟΠΟΙΗΣΗΣ (OFF TIMER)** στη διάρκεια της **ΑΘΟΥΡΒΗΣ ΛΕΙΤΟΥΡΓΙΑΣ (SILENT)**.
  - 3 Όταν πραγματοποιείται επανεκκίνηση της μονάδας μετά τη διαδικασία **ΑΥΤΟΜΑΤΟΥ ΚΑΘΑΡΙΣΜΟΥ (SELF CLEAN)** ή καθαρισμού αλλεργιογόνων (**ALLERGEN CLEAR**).
- Μη διαθέσιμη όταν η κλιματιστική μονάδα είναι κλειστή (OFF).
- Η στάθμη του θορύβου της εσωτερικής μονάδας δεν μπορεί να μειωθεί με βάση τη συνθήκες.
- Σε περίπτωση πολλαπλού συστήματος **SCM**, δεν ισχύει ο έλεγχος της λειτουργίας **ΑΘΟΥΡΒΗΣ ΛΕΙΤΟΥΡΓΙΑΣ (SILENT)**.

# Λειτουργία MENU (MENU)

- Η λειτουργία MENU (MENU) χρησιμεύει για τον καθορισμό της ρύθμισης της φωτεινότητας της οθόνης ενδείξεων, τη λειτουργία ΑΥΤΟΜΑΤΗΣ ΑΠΕΝΕΡΓΟΠΟΙΗΣΗΣ (AUTO OFF), τη λειτουργία ΑΥΤΟΜΑΤΟΥ ΚΑΘΑΡΙΣΜΟΥ (SELF CLEAN) και τη λειτουργία ΠΡΟΚΑΘΟΡΙΣΜΟΥ ΡΥΘΜΙΣΕΩΝ (PRESET).

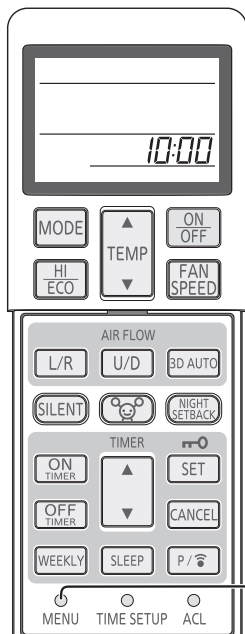

**1**

Κάθε φορά που πιέζετε τον διακόπτη MENU με τη μύτη ενός στιλό διαρκείας κλπ, οι ενδείξεις στην οθόνη εναλλάσσονται με την εξής σειρά:

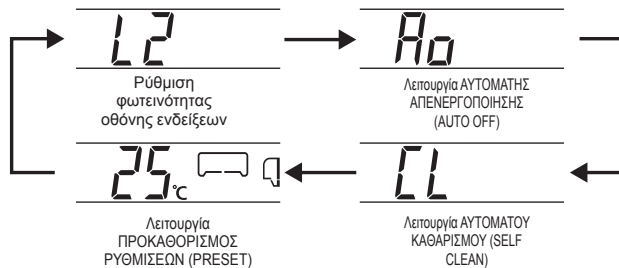

## Ρύθμιση φωτεινότητας οθόνης ενδείξεων

- Μπορείτε να χρησιμοποιήσετε τη λειτουργία αυτή όποτε είναι απαραίτητο να ρυθμίσετε τη φωτεινότητα της οθόνης ενδείξεων της μονάδας.

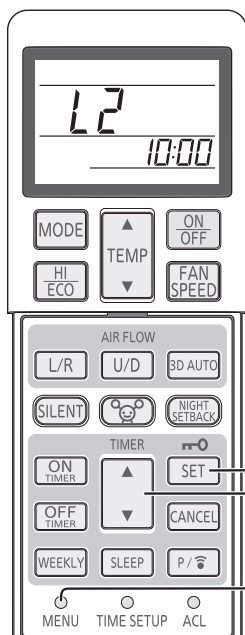

**1**

Επιλέξτε τη ρύθμιση για τη φωτεινότητα της οθόνης ενδείξεων πιέζοντας τον διακόπτη MENU.

**2**

Επιλέξτε το επίπεδο της φωτεινότητας πιέζοντας το κουμπί ▲ ή ▼ (TIMER).

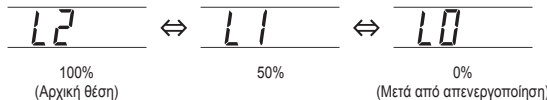

**3**

Πατήστε το κουμπί ΡΥΘΜΙΣΗΣ (SET).

## Λειτουργία ΑΥΤΟΜΑΤΗΣ ΑΠΕΝΕΡΓΟΠΟΙΗΣΗΣ (AUTO OFF)

- Προκειμένου να μη συνεχίσει να λειτουργεί το κλιματιστικό παρόλο που ήδη έχουν φύγει όλοι από τον χώρο, η λειτουργία του διακόπτεται αυτόματα περίπου 1 ώρα (ή 2 ώρες) αφότου ο αισθητήρας κρίνει ότι δεν είναι κανείς στον χώρο.

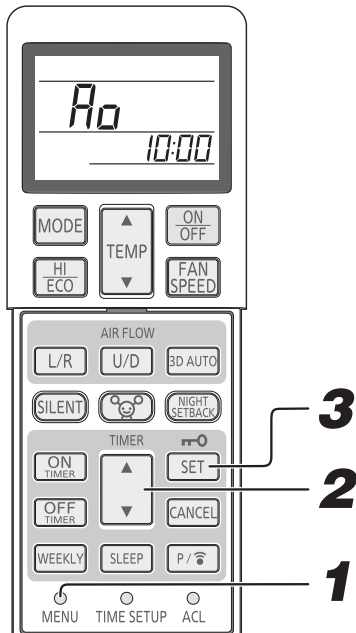

**1** Επιλέξτε τη λειτουργία ΑΥΤΟΜΑΤΗΣ ΑΠΕΝΕΡΓΟΠΟΙΗΣΗΣ (AUTO OFF) πιέζοντας τον διακόπτη MENU.

**2** Επιλέξτε το επίπεδο ΑΥΤΟΜΑΤΗΣ ΑΠΕΝΕΡΓΟΠΟΙΗΣΗΣ (AUTO OFF) πιέζοντας το κουμπί “▲ ή ▼ (TIMER)”.

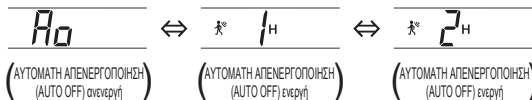

**3** Πατήστε το κουμπί ΡΥΘΜΙΣΗΣ (SET).

### Ρυθμίσεις ΑΥΤΟΜΑΤΗΣ ΑΠΕΝΕΡΓΟΠΟΙΗΣΗΣ (AUTO OFF)

1 H *	Η λειτουργία διακόπτεται 1 ώρα αφότου ο αισθητήρας κρίνει ότι δεν είναι κανείς στον χώρο.
2 H	Η λειτουργία διακόπτεται 2 ώρες αφότου ο αισθητήρας κρίνει ότι δεν είναι κανείς στον χώρο.

\* Προεπιλεγμένη ρύθμιση

### Διαδικασία έκλυσης

Στο βήμα 2 επιλέξτε «ΑΥΤΟΜΑΤΗ ΑΠΕΝΕΡΓΟΠΟΙΗΣΗ ανεργή (AUTO OFF off)» και πιέστε το κουμπί SET. Ελέγξτε αν έχει σβήσει η ένδειξη ΑΥΤΟΜΑΤΗΣ ΑΠΕΝΕΡΓΟΠΟΙΗΣΗΣ (AUTO OFF).

### ΣΗΜΕΙΩΣΗ

- Η μονάδα εκπέμπει έναν προειδοποιητικό ήχο «πιπι, πιπι, πιπι» και η λειτουργία διακόπτεται αυτόματα όταν δεν υπάρχει κανείς στον χώρο για να ρυθμίσει την ώρα. (Κατάσταση αναμονής)  
Όταν ο αισθητήρας κίνησης ανιχνεύσει την παρουσία κάποιου ατόμου 12 ώρες μετά τη διακοπή της λειτουργίας, η μονάδα αρχίζει να λειτουργεί και πάλι με τις ίδιες ρυθμίσεις. Η μονάδα δεν επανέρχεται σε λειτουργία ακόμη και αν ανιχνευτεί η παρουσία κάποιου ατόμου μετά την πάροδο 12 ωρών. (Στη διάρκεια της κατάστασης αναμονής η λυχνία ΛΕΙΤΟΥΡΓΙΑΣ (RUN) αναβοσβήνει με αργό ρυθμό.)
- Συνιστούμε να δώσετε στη λειτουργία αυτόματης απενεργοποίησης τη ρύθμιση «Απενεργοποίηση (Off)» αν μέσα στον χώρο βρίσκεται κάποιο άτομο που κάνει ελάχιστες κινήσεις, π.χ. βρέφος ή ασθενής.  
(Ο αισθητήρας κίνησης ενδέχεται να κρίνει ότι δεν υπάρχει κανείς στο χώρο και να διακόψει τη λειτουργία.)
- Όποτε καθορίσετε να λειτουργούν ο ΧΡΟΝΟΔΙΑΚΟΠΤΗΣ ΑΝΑΜΟΝΗΣ (SLEEP TIMER), ο ΧΡΟΝΟΔΙΑΚΟΠΤΗΣ ΑΠΕΝΕΡΓΟΠΟΙΗΣΗΣ (OFF TIMER) και ο ΧΡΟΝΟΔΙΑΚΟΠΤΗΣ ΕΝΕΡΓΟΠΟΙΗΣΗΣ + ο ΧΡΟΝΟΔΙΑΚΟΠΤΗΣ ΑΠΕΝΕΡΓΟΠΟΙΗΣΗΣ (ON TIMER + OFF TIMER), η λειτουργία ΑΥΤΟΜΑΤΗΣ ΑΠΕΝΕΡΓΟΠΟΙΗΣΗΣ (AUTO OFF) είναι απενεργοποιημένη.
- Όταν δεν είναι κανείς στον χώρο, η λειτουργία ΑΥΤΟΜΑΤΗΣ ΑΠΕΝΕΡΓΟΠΟΙΗΣΗΣ (AUTO OFF) δεν ενεργοποιείται αν ο ΧΡΟΝΟΔΙΑΚΟΠΤΗΣ ΕΝΕΡΓΟΠΟΙΗΣΗΣ (ON TIMER) δώσει εντολή για έναρξη της λειτουργίας της μονάδας.
- Αφού περάσουν 12 ώρες μετά τη διακοπή της λειτουργίας της μονάδας μέσω της λειτουργίας αυτόματης απενεργοποίησης, η μονάδα δεν θα επανέλθει σε λειτουργία όταν μπει κάποιος στον χώρο. Ωστόσο, στην οθόνη του τηλεχειριστηρίου παρουσιάζεται ένδειξη λειτουργίας.

## Λειτουργία ΑΥΤΟΜΑΤΟΥ ΚΑΘΑΡΙΣΜΟΥ (SELF CLEAN)

- Η λειτουργία ΑΥΤΟΜΑΤΟΥ ΚΑΘΑΡΙΣΜΟΥ θα πρέπει να διεξαχθεί μετά τις λειτουργίες ΑΥΤΟΜΑΤΗ, ΨΥΞΗ και ΑΦΥΓΡΑΝΣΗ για να αφαιρέσει την υγρασία από την εσωτερική μονάδα και να ελέγξει την ανάπτυξη μούχλας και βακτηρίων.

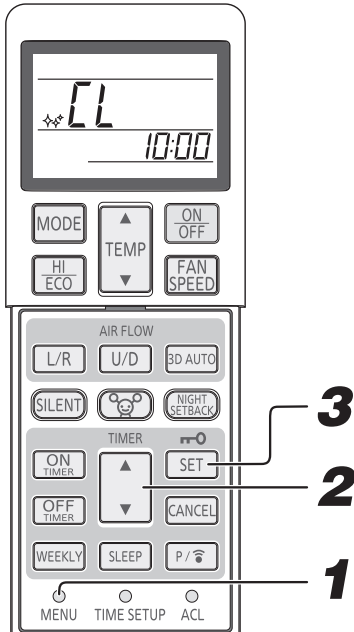

**1** Επιλέξτε τη λειτουργία ΑΥΤΟΜΑΤΟΥ ΚΑΘΑΡΙΣΜΟΥ (SELF CLEAN) πιέζοντας τον διακόπτη MENU.

**2** Επιλέξτε τη δυνατότητα SELF CLEAN πιέζοντας το κουμπί ▲ ή ▼ (TIMER).



**3** Πατήστε το κουμπί ΡΥΘΜΙΣΗΣ (SET)

### ΣΗΜΕΙΩΣΗ

- Δύο ώρες αργότερα, η κλιματιστική μονάδα θα σταματήσει αυτόματα τη λειτουργία ΑΥΤΟΜΑΤΟΥ ΚΑΘΑΡΙΣΜΟΥ (SELF CLEAN). Για να σταματήσετε άμεσα τη λειτουργία της κλιματιστικής μονάδας, πιέστε το κουμπί ON/OFF.
- Η λειτουργία καθαρισμού δεν εκτελείται εάν έχουν επιλεγθεί οι λειτουργίες θέρμανσης και ανεμιστήρα (HEAT και FAN), ο χρονοδιακόπτης απενεργοποίησης (OFF TIMER), η λειτουργία αναμονής (SLEEP) ή καθαρισμού αλλεργιογόνων (ALLERGEN CLEAR).
- Η εσωτερική μονάδα ανεμιστήρα λειτουργεί για περίπου δυο ώρες στη λειτουργία ΑΥΤΟΜΑΤΟΥ ΚΑΘΑΡΙΣΜΟΥ.
- Το φωτάκι ΛΕΙΤΟΥΡΓΙΑΣ (RUN) φωτίζεται κατά την διάρκεια της λειτουργίας ΑΥΤΟΜΑΤΟΥ ΚΑΘΑΡΙΣΜΟΥ (SELF CLEAN).

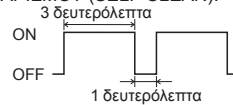

- Αν πατήσετε το κουμπί ΑΝΑΜΟΝΗΣ (SLEEP), το κουμπί ΚΑΘΑΡΙΣΜΟΥ ΑΛΛΕΡΓΙΟΓΟΝΩΝ (ALLERGEN CLEAR) ή το κουμπί ΝΥΧΤΕΡΙΝΗΣ ΜΕΙΩΜΕΝΗΣ ΙΣΧΥΟΣ (NIGHT SETBACK) στη διάρκεια της λειτουργίας ΑΥΤΟΜΑΤΟΥ ΚΑΘΑΡΙΣΜΟΥ (SELF CLEAN), ακυρώνεται η λειτουργία ΑΥΤΟΜΑΤΟΥ ΚΑΘΑΡΙΣΜΟΥ (SELF CLEAN) και ύστερα η μονάδα θα περάσει σε λειτουργία ΑΝΑΜΟΝΗΣ (SLEEP), ΚΑΘΑΡΙΣΜΟΥ ΑΛΛΕΡΓΙΟΓΟΝΩΝ (ALLERGEN CLEAR) ή ΝΥΧΤΕΡΙΝΗΣ ΜΕΙΩΜΕΝΗΣ ΙΣΧΥΟΣ (NIGHT SETBACK).
- Αυτή δεν είναι λειτουργία για αφαίρεση της μούχλας, μικροβίων ή βρομιάς που έχουν προσκολληθεί στη μονάδα.

## Λειτουργία ΠΡΟΚΑΘΟΡΙΣΜΟΣ ΡΥΘΜΙΣΕΩΝ (PRESET)

- Με τη λειτουργία αυτή μπορείτε να αποθηκεύσετε την προτιμώμενη ρύθμιση για μελλοντική χρήση.

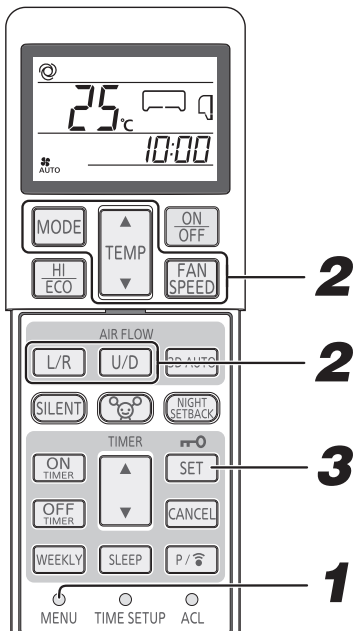

**1** Επιλέξτε τη λειτουργία ΠΡΟΚΑΘΟΡΙΣΜΟΣ ΡΥΘΜΙΣΕΩΝ (PRESET) πιέζοντας τον διακόπτη MENU.

**2** Επιλέξτε τις προτιμώμενες ρυθμίσεις για τις επιλογές ΤΡΟΠΟΣ ΛΕΙΤΟΥΡΓΙΑΣ (OPERATION MODE), ΘΕΡΜΟΚΡΑΣΙΑ (TEMPERATURE), ΛΕΙΤΟΥΡΓΙΑ ΑΝΕΜΙΣΤΗΡΑ (FAN SPEED) και για την κατεύθυνση στην επιλογή ΡΟΗ ΤΟΥ ΑΕΡΑ (AIR FLOW).

**3** Πατήστε το κουμπί ΡΥΘΜΙΣΗΣ (SET).

**4** Την ώρα που το κλιματιστικό χρησιμοποιεί τις λειτουργίες ΑΥΤΟΜΑΤΗ (AUTO), ΨΥΞΗ (COOL), ΘΕΡΜΑΝΣΗ (HEAT), ΑΦΥΓΡΑΝΣΗ (DRY), ΑΝΕΜΙΣΤΗΡΑ (FAN) και ΝΥΧΤΕΡΙΝΗ ΜΕΙΩΜΕΝΗ ΙΣΧΥΣ (NIGHT SETBACK), πιέστε το κουμπί MODE επί 3 ή περισσότερα δευτερόλεπτα. Θα αρχίσει η λειτουργία ΠΡΟΚΑΘΟΡΙΣΜΟΣ ΡΥΘΜΙΣΕΩΝ (PRESET).

### ΣΗΜΕΙΩΣΗ

- Κατά τη χρήση της λειτουργίας 3D AUTO ή ΥΨΗΛΗΣ ΙΣΧΥΟΣ (HIGH POWER) όπου πιέσετε το κουμπί MODE για τη λειτουργία ΠΡΟΚΑΘΟΡΙΣΜΟΣ ΡΥΘΜΙΣΕΩΝ (PRESET), η λειτουργία αυτή θα ακυρωθεί.
- Κατά τη χρήση της λειτουργίας ΕΞΟΙΚΟΝΟΜΗΣΗ ΕΝΕΡΓΕΙΑΣ (ECO) όπου πιέσετε το κουμπί MODE για τη λειτουργία ΠΡΟΚΑΘΟΡΙΣΜΟΣ ΡΥΘΜΙΣΕΩΝ (PRESET), η λειτουργία αυτή θα ακυρωθεί.

# Συντήρηση

## Πριν από τη συντήρηση

Απενεργοποιήστε την πηγή τροφοδοσίας.

- Προσέξτε να μη χυθούν υγρά στη μονάδα.
- Μην αγγίζετε τα αλουμινένια πτερύγια στη μονάδα ανταλλαγής θερμότητας.
- Σταθείτε σταθερά σε μια διπλή φορητή σκάλα ή κάποιο άλλο σταθερό αντικείμενο όταν απομακρύνεται το πλαίσιο εισόδου αέρα και το φίλτρο.

Δεν πρέπει να χρησιμοποιήσετε τα εξής είδη:

- Καυτό νερό (40°C ή περισσότερο) Είναι πιθανόν να διαφοροποιήσει το σχήμα ή το χρώμα της μονάδας.
- Πετρέλαιο, διαλυτικά χρώματος, βενζίνη, απορρυπαντικά κτλ. Μπορεί να διαφοροποιήσουν το σχήμα ή να χαράξουν τη μονάδα.

## Σε περίοδο λειτουργίας

Καθαρίστε το φίλτρο αέρα

Τα κανονικά διαστήματα γι' αυτό είναι κάθε δύο εβδομάδες

### 1 Αφαιρέστε το φίλτρο αέρα.

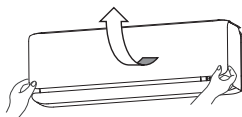

- Τραβήξτε το πλαίσιο εισόδου αέρα προς τα μπροστά.
- Ανασηκώστε ελαφρά τις λαβές στις δύο πλευρές του πλαισίου και αφαιρέστε το πλαίσιο τραβώντας το προς τα μπροστά.



### 2 Καθαρισμός

Εάν το φίλτρο είναι πολύ βρώμικο, καθαρίστε το με χλιαρό νερό (περίπου 30°C) και στεγνώστε το καλά.

#### ⚠ ΠΡΟΣΟΧΗ

- Μην καθαρίζετε τα φίλτρα με βραστό νερό.
- Μην τα στεγνώνετε πάνω από ανοιχτή φωτιά.
- Βγάλτε τα τραβώντας τα ελαφρά.



### 3 Επανατοποθετήστε το φίλτρο αέρος.

- Κρατήστε σταθερά το φίλτρο από τις δύο πλευρές όπως φαίνεται στην εικόνα δεξιά και τοποθετήστε το στη θέση του.
- Αν θέσετε τη μονάδα σε λειτουργία χωρίς τα φίλτρα αέρα, θα γεμίσει σκόνη και υπάρχει κίνδυνος να πάθει ζημιά.

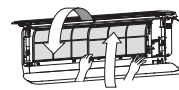

## Καθαρίζοντας τη μονάδα

- Σκουπίστε τη μονάδα με ένα μαλακό, στεγνό πανί ή με την ηλεκτρική σκούπα.
- Εάν η μονάδα είναι πολύ βρώμικη, σκουπίστε τη με ένα ύφασμα που πριν έχετε βουτήξει σε χλιαρό νερό.

## Καθαρισμός του πλαισίου εισόδου αέρα

- Αφαίρεση, εγκατάσταση πλαισίου εισόδου αέρα
- Σκουπίστε το πλαίσιο με μαλακό στεγνό πανί.

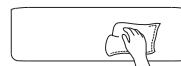

#### ⚠ ΠΡΟΣΟΧΗ

- Μην πλύνετε ποτέ το πλαίσιο εισόδου αέρα με νερό.

## Πώς θα ανοίξετε και πώς θα κλείσετε το πλαίσιο εισόδου αέρα

### Ανοιγμα

Πιάστε με τα δάχτυλά σας τις γωνίες και στις δύο πλευρές του πλαισίου και τραβήξτε το επάνω προς τα εμπρός έτσι ώστε να ανοίξει με κλίση περίπου 60 μοιρών.

### Κλείσιμο

Σπρώξτε ομοιόμορφα και τις δύο γωνίες του πλαισίου και πιέστε το ακόμη περισσότερο ελαφρά στο κέντρο.



# Πώς θα αφαιρέσετε και πώς θα εγκαταστήσετε το πλαίσιο εισόδου αέρα

## 1. Βασική διάταξη



### ΣΗΜΕΙΩΣΗ

- Για το άνοιγμα/κλείσιμο του πλαισίου εισόδου αέρα χρησιμοποιείται ηλεκτροκινητήρας.
- Αν επιχειρήσετε να το ανοίξετε ή να το κλείσετε με μη ενδεδειγμένο τρόπο, π.χ. με το χέρι, θα προκληθεί μηχανική βλάβη και δεν θα εκτελείται σωστά η λειτουργία ανοίγματος/κλεισίματος.
- Μην κλείσετε ποτέ με δύναμη το πλαίσιο εισόδου αέρα. Το εξωτερικό πλαίσιο είναι σχεδιασμένο για να κλείνει αυτόματα όταν ΕΝΕΡΓΟΠΟΙΕΙΤΑΙ η πηγή τροφοδοσίας.

## 2. Πώς θα αφαιρέσετε το πλαίσιο εισόδου αέρα

### (1) Άνοιγμα

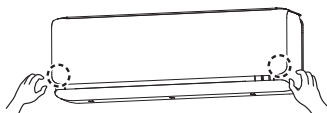

Πιάστε τις κάτω γωνίες του Α και ύστερα αποδεσμεύστε το αγκίστρο από το τμήμα του κύριου σώματος.



Ανασηκώστε το Α μαζί με το Β κρατώντας και τα δύο μαζί.

### (2) Αφαίρεση

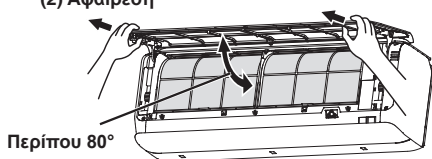

Ανασηκώστε το Α ακριβώς μέχρι κάτω από το επίπεδο (κατά περίπου 80 μοίρες). Πιάστε και τα δύο πλαίσια, τραβήξτε τα προς τα εμπρός και αφαιρέστε τα.

### (3) Εγκατάσταση

Περάστε τον βραχίονα του πλαισίου μέσα στην υποδοχή στο μπροστινό πλαίσιο από τη θέση που υποδεικνύεται αριστερά (εγκατάσταση με την ίδια γωνία όπως κατά την αφαίρεση).

Κρατήστε το πλαίσιο και από τα δύο άκρα του κατώτερου τμήματός του, κατεβάστε το αργά προς τα κάτω και ύστερα στρώξτε το ελαφρά τόσο ώστε να κουμπώσει στη σωστή του θέση.

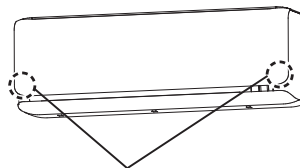

Πιέστε τα τμήματα αυτά.

**ΣΗΜΕΙΩΣΗ**

Η λειτουργία της θέρμανσης / ψύξης επηρεάζεται από ένα βουλωμένο, σκονισμένο, κλπ. φίλτρο αέρα και ο θόρυβος λειτουργίας γίνεται πιο δυνατός. Επίσης πιθανόν να καταλώνεται και περισσότερο ρεύμα. Παρακαλούμε καθαρίζετε τα φίλτρα του αέρα σε τακτά διαστήματα.

**Στο τέλος εποχής****1 Εκτελέστε τη λειτουργία ανεμιστήρα για 2 έως 3 ώρες.**

Στεγνώστε το εσωτερικό της μονάδας.

**2 Διακόψτε τη λειτουργία της μονάδας και απενεργοποιήστε την πηγή τροφοδοσίας.**

Η μονάδα καταναλώνει περίπου 4W ηλεκτρικής ενέργειας ακόμη και όταν βρίσκεται εκτός λειτουργίας. Η απενεργοποίηση της πηγής τροφοδοσίας θα βοηθήσει στην εξοικονόμηση κατανάλωσης ενέργειας και κόστους.

**3 Καθαρίστε και επανατοποθετήστε τα φίλτρα.****4 Καθαρίστε και τις δύο μονάδες, την εσωτερική και την εξωτερική.****5 Αφαιρέστε τις μπαταρίες από το τηλεχειριστήριο.****Κατά την έναρξη της εποχής****1 Βεβαιωθείτε ότι τα καλώδια γείωσης δεν πιέζονται από άλλα αντικείμενα και ότι είναι συνδεδεμένα.****2 Βεβαιωθείτε ότι δεν υπάρχουν διαβρωμένα ούτε σκουριασμένα σημεία στο πλαίσιο της βάσης της εξωτερικής μονάδας.****3 Βεβαιωθείτε ότι κανένα αντικείμενο δεν εμποδίζει τη ροή του αέρα στα ανοίγματα εισαγωγής και εξαγωγής αέρα της εσωτερικής και της εξωτερικής μονάδας.****4 Ενεργοποιήστε την πηγή τροφοδοσίας.****5 Τοποθετήστε τις μπαταρίες στο τηλεχειριστήριο.****Εγκατάσταση, επιθεώρηση και αντικατάσταση του φίλτρου καθαρισμού αέρα**

1. Ανοίξτε το πλαίσιο εισόδου αέρα και αφαιρέστε τα φίλτρα αέρα. ➔ Σελίδα 282

2. Αφαιρέστε το φίλτρο καθαρισμού αλλεργιογόνων (ανοιχτό πορτοκαλί) από το κλιματιστικό και επιθεωρήστε το φίλτρο. Χρησιμοποιήστε ηλεκτρική σκούπα για να καθαρίσετε τυχόν σκόνη ή ρύπους από το φίλτρο καθαρισμού αλλεργιογόνων. Αντικαταστήστε το φίλτρο καθαρισμού αλλεργιογόνων εάν δε μπορεί να καθαριστεί ή σε περίπτωση που έχει χρησιμοποιηθεί για 1 έτος. (Το φίλτρο καθαρισμού αλλεργιογόνων θα πρέπει να αντικατασταθεί μετά από 1 έτος χρήσης. Ωστόσο, η πραγματική περίοδος αντικατάστασης εξαρτάται από τη χρήση του φίλτρου.)

Αφαιρέστε το αποσμητικό φίλτρο που ξεπλένεται (πορτοκαλί) από το κλιματιστικό και επιθεωρήστε το φίλτρο. Περιοδικά, καθαρίστε τυχόν σκόνη ή ρύπους από το αποσμητικό φίλτρο που ξεπλένεται. Εάν το αποσμητικό φίλτρο που ξεπλένεται είναι αρκετά βρώμικο, μπορεί να πλυθεί με νερό. Ωστόσο, το φίλτρο είναι εύθραυστο οπότε δεν πρέπει να το ζύσετε με υπερβολική δύναμη. Όταν πλύνετε το φίλτρο, τοποθετήστε το στον ήλιο για να στεγνώσει. Τοποθετώντας το φίλτρο στον ήλιο αναζωογονείτε την αρωματική επίδρασή του.

3. Εγκαταστήστε το φίλτρο καθαρισμού του αέρα μέσα στο κλιματιστικό.

**ΣΗΜΕΙΩΣΗ**

- Το φίλτρο καθαρισμού αλλεργιογόνων και το αποσμητικό φίλτρο που ξεπλένεται μπορούν να εγκατασταθούν είτε στη δεξιά είτε στην αριστερή πλευρά του κλιματιστικού.
- Τοποθετήστε το φίλτρο καθαρισμού αλλεργιογόνων με την πλευρά ανοικτού πορτοκαλί χρώματος μπροστά.

4. Εγκαταστήστε τα φίλτρα αέρα και κλείστε το πλαίσιο εισόδου αέρα. ➔ Σελίδα 282

**⚠ ΠΡΟΣΟΧΗ**

- Ο εναλλάκτης θερμότητας μπορεί να προκαλέσει τραυματισμό στα δάκτυλά σας.
- Όταν αφαιρείτε τον πίνακα πλαισίου εισόδου αέρα και τα φίλτρα, να στέκεστε σταθερά επάνω σε διπλή σκάλα ή σε άλλο σταθερό αντικείμενο.

Για αντικατάσταση του φίλτρου καθαρισμού αέρα, επικοινωνήστε τον προμηθευτή σας.

Αντικείμενο	Χαρακτηριστικά	Χρώμα
Φίλτρο καθαρισμού αλλεργιογόνων	Η δύναμη των ενζύμων χρησιμοποιείται για να εξαλείψει τα αλλεργιογόνα τα οποία συσσωρεύονται στο φίλτρο.	Ανοιχτό πορτοκαλί
Αποσμητικό φίλτρο που ξεπλένεται	Οι πηγές αρώματος στο φίλτρο έχουν σπάσει, αναδύοντας άρωμα.	Πορτοκαλί

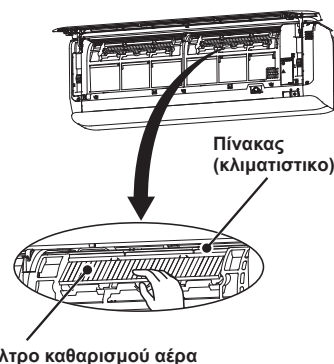

# Σωστή εγκατάσταση

## Κατάλληλη θέση εγκατάστασης

- Μην τοποθετείτε αντικείμενα μπροστά στην εσωτερική μονάδα, καθώς εμποδίζουν τον επαρκή εξαερισμό και τη σωστή λειτουργία της.
- Μην τοποθετείτε τη μονάδα σε χώρους:
  - Όπου υπάρχει κίνδυνος διαρροής εύφλεκτων αερίων.
  - Εκεί όπου πισιλιίζεται άφθονο λάδι.
- Είναι πιθανόν να εμφανιστεί βλάβη εξαιτίας της οξείδωσης αν η μονάδα έχει εγκατασταθεί κοντά σε πηγή όπου παράγονται θειούχα αέρια ή σε παραθαλάσσια περιοχή εκτεθειμένο στη θαλάσσια αύρα. Επικοινωνήστε με τον προμηθευτή σας.
- Το κλιματιστικό και το τηλεχειριστήριο πρέπει να βρίσκεται τουλάχιστον 1 μέτρο μακριά από συσκευή τηλεόρασης ή ραδιοφώνου.
- Αποστραγγίστε το απουγροποιημένο υγρό της εσωτερικής μονάδας σε ένα σημείο όπου να στραγγίζεται καλά.

## Δώστε προσοχή σε θόρυβους κατά την λειτουργία

- Όταν εγκαθιστάτε τη μονάδα φροντίστε να επιλέξετε ένα μέρος όπου το βάρος της μονάδας να μπορεί να κρατηθεί άνετα και να μην αυξάνονται ο θόρυβος λειτουργίας ή οι κραδασμοί. Εάν μεταδίδονται κραδασμοί από τη μονάδα σε όλους τους χώρους, τοποθετήστε στηρίγματα απορρόφησης των κραδασμών μεταξύ της μονάδας και των στηριγμάτων της.
- Τοποθετήστε το κλιματιστικό σε χώρο όπου η αποβολή ζεστού ή ψυχρού αέρα και ο θόρυβος λειτουργίας που προκαλούνται από την εσωτερική και την εξωτερική μονάδα του δεν παρενοχλεί τους γύρω σας.
- Μην αφήνετε κανένα εμπόδιο κοντά στην έξοδο και εισαγωγή αέρα της εξωτερικής μονάδας. Αυτό μπορεί να προκαλέσει βλάβη καθώς και να αυξήσει το θόρυβο λειτουργίας.
- Σε περίπτωση που ακούσετε έναν ασυνήθιστο θόρυβο κατά την λειτουργία, επικοινωνήστε με τον προμηθευτή σας.

## Επισκευή και συντήρηση

- Ανάλογα με το περιβάλλον λειτουργίας, το εσωτερικό του κλιματιστικού μπορεί να ρυπανθεί μετά από μερικά χρόνια λειτουργίας. Οι ρύποι επηρεάζουν την απόδοση της μονάδας. Για αυτό το λόγο, εκτός από τον συνηθισμένο καθαρισμό, προτείνεται ο τακτικός έλεγχος και η συντήρηση της μονάδας. (Με τον τρόπο αυτό εξασφαλίζετε μεγαλύτερη διάρκεια ζωής για το κλιματιστικό σας χωρίς την παρουσίαση προβλημάτων λειτουργίας.)
- Επικοινωνήστε με τον προμηθευτή σας ή έναν αποκλειστικό αντιπρόσωπο για την επισκευή και συντήρηση. (Οι επισκευές αυτές θα χρεωθούν).
  - Θα συνιστούσαμε οι επισκευές και η συντήρηση να πραγματοποιηθούν κατά την εποχή μη λειτουργίας του κλιματιστικού.
  - Εάν το καλώδιο παροχής για αυτήν τη χρήση έχει πάθει ζημιά, θα πρέπει να αντικατασταθεί μόνον από κατάστημα επισκευών εξουσιοδοτημένο από τον κατασκευαστή, διότι απαιτούνται ειδικά εργαλεία.

# Ανίχνευση Βλαβών

Παρακαλούμεπραγματοποιήστε τους παρακάτω ελέγχους πριν τηλεφωνήσετε για επισκευή.

### Το κλιματιστικό δεν δουλεύει καθόλου.

- Μήπως έχετε κλείσει τον κύριο διακόπτη παροχής ρεύματος;
- Έχετε ρυθμίσει τον χρονοδιακόπτη στη θέση (ON) Έναρξη Λειτουργίας;
- Μήπως έχει γίνει διακοπή ρεύματος ή έχει καεί η ασφάλεια;

### Ανεπαρκής ψύξη ή θέρμανση

- Έχετε ρυθμίσει το θερμοστάτη στην κατάλληλη θερμοκρασία;
- Είναι καθαρό το φίλτρο του αέρα; (Όχι βουλωμένο;)
- Μήπως έχετε αφήσει πόρτες ή παράθυρα ανοιχτά;
- Μήπως χτυπάει ο ήλιος κατευθείαν στο δωμάτιο;
- Μήπως στο χώρο λειτουργεί πηγή θερμότητας;
- Μήπως υπάρχουν πάρα πολλά άτομα στο χώρο;

Εάν το κλιματιστικό δεν λειτουργεί σωστά αφού ελέγξατε τα σημεία ή αν υπάρχει ακόμη οποιαδήποτε αμφιβολία κι αφού συμβουλευτείτε τη σελίδα 286 ή αν συμβαίνουν πράγματα όπως αυτά που φαίνονται στη σελίδα 287, κλείστε τον κύριο διακόπτη παροχής ρεύματος και επικοινωνήστε με τον προμηθευτή σας.

# Σημείωση

## Ροή αέρα

<b>Δεν βγαίνει αέρας όταν αρχίζει να εκτελείται η λειτουργία θέρμανσης.</b> Το φωτάκι λειτουργίας (RUN) αναβοσβήνει αργά (1,5 δευτερόλεπτα ON, 0,5 δευτερόλεπτα OFF)	Η ροή του αέρα έχει σταματήσει για να εμποδιστεί η εκροή ψυχρού αέρα μέχρις ότου ζεσταθεί ο εναλλάκτης θερμότητας (2 με 5 λεπτά)
<b>Κατά την εκτέλεση της λειτουργίας θέρμανσης δεν βγαίνει αέρας επί 5 έως 15 λεπτά ή βγαίνει κρύος αέρας για λίγη ώρα.</b> Το φωτάκι λειτουργίας (RUN) αναβοσβήνει αργά (1,5 δευτερόλεπτα ON, 0,5 δευτερόλεπτα OFF)	Όταν η εξωτερική θερμοκρασία είναι χαμηλή και η υγρασία υψηλή η μονάδα μερικές φορές κάνει απόψυξη αυτομάτως. Παρακαλούμε περιμένετε. Κατά την απόψυξη πιθανόν να βγει νερό ή ατμός από την εξωτερική μονάδα.
<b>Δεν βγαίνει αέρας όταν αρχίζει να εκτελείται η λειτουργία αφύγρυνσης.</b> (Το φωτάκι λειτουργίας (RUN) είναι αναμμένο)	Ο εσωτερικός ανεμιστήρας είναι πιθανόν να σταματήσει προκειμένου να παρεμποδίσει την επανεξαέρωση της απούγραπτημένης υγρασίας για να εξοικονομήσει ενέργεια.

## Θόρυβος

<b>Ακούτε έναν γαργαριστό ήχο.</b>	Αυτό οφείλεται στην κυκλοφορία του ψυκτικού μέσα στη μονάδα.
<b>Ακούτε ένα σιγανό κρότο.</b>	Αυτό συμβαίνει λόγω της θερμοκρασικής διαστολής ή συστολής.
<b>Ακούτε έναν ήχο συρισμού ή κροτάλισμα.</b>	Αυτό προκαλείται από τη λειτουργία των βαλβίδων ελέγχου ψυκτικού αερίου ή των ηλεκτρικών εξαρτημάτων.
<b>Ένας συριχτός θόρυβος ακούγεται από την εξωτερική μονάδα.</b>	Αυτό σημαίνει ότι αυξάνεται ή μειώνεται η ταχύτητα περιστροφής του συμπιεστή.
<b>Πολλές φορές μπορεί να ακουστεί ένας σύντομος συριχτός θόρυβος από μια μονάδα που την έχετε κλείσει.</b>	Αυτός είναι ο θόρυβος που κάνει μια άλλοεσωτερική μονάδα όταν σταματάει να λειτουργεί.

## Άλλα

<b>Δεν είναι δυνατή η επανεκκίνηση της μονάδας αμέσως μετά την παύση της λειτουργίας της.</b> (Το φωτάκι λειτουργίας (RUN) είναι αναμμένο)	Η επανεκκίνηση της μονάδας πραγματοποιείται μετά από 3 λεπτά από τη στιγμή απενεργοποίησης για λόγους ασφαλείας.  Ο χρονοδιακόπτης ασφαλείας ενεργοποιεί ξανά τη μονάδα αφού παρέλθει ένα χρονικό διάστημα 3 λεπτών.
<b>Κατά την εκτέλεση της λειτουργίας ΨΥΞΗΣ (COOL) εκλύεται ατμός.</b>	Αυτό μπορεί να συμβεί όταν η θερμοκρασία και η υγρασία του χώρου είναι πολύ υψηλές. Αυτό εξαφανίζεται όταν η θερμοκρασία και η υγρασία ελαττώνονται. Κλείστε όλα τα παράθυρα και όλες τις πόρτες για να μην μπαίνει υγρασία από έξω.
<b>Μυρίζει μία ελαφριά μυρωδιά.</b>	Ίσως παρατηρήσετε μια ελαφριά μυρωδιά στον εξερχόμενο αέρα. Αυτό μπορεί να οφείλεται στην ύπαρξη καπνού ή άλλων αποσμητικών και αρωμάτων στο χώρο.
<b>Σε περίπτωση διακοπής ρεύματος, δεν γίνεται επανεκκίνηση της μονάδας ακόμη όταν αποκατασταθεί η τροφοδοσία.</b>	Εάν δεν έχετε ρυθμίσει τη λειτουργία αυτόματης επανεκκίνησης, δεν είναι δυνατή η αυτόματη επανεκκίνηση της μονάδας. Χρησιμοποιείστε το τηλεχειριστήριο προκειμένου να ξαναρχίσετε τη λειτουργία.
<b>Τα σήματα του τηλεχειριστηρίου δεν λαμβάνονται.</b>	Τα σήματα του τηλεχειριστηρίου μπορεί να μην λαμβάνονται εάν ο δέκτης σημάτων του κλιματιστικού είναι εκτεθειμένος στον ήλιο ή σε άλλη άμεση φωτεινή ακτινοβολία. Εάν αυτό συμβαίνει, εμποδίστε το ηλιακό φως ή ελαττώστε την ακτινοβολία.
<b>Υγρασία μπορεί να συγκεντρωθεί στη σχάρα εξόδου του αέρα.</b>	Εάν η μονάδα λειτουργεί για μεγάλο χρονικό διάστημα σε υψηλή υγρασία, μπορεί να συγκεντρωθεί υγρασία στη σχάρα της εξόδου αέρα και να στάζει.
<b>Ο ανεμιστήρας δεν θα σταματήσει αμέσως μόλις θα σταματήσει να λειτουργεί η μονάδα.</b>	Εσωτερικός ανεμιστήρας : Ο ανεμιστήρας δεν θα σταματήσει για 2 ώρες μετά την ρύθμιση λειτουργίας ΑΥΤΟΜΑΤΟΥ ΚΑΘΑΡΙΣΜΟΥ (SELF CLEAN). Εξωτερικός ανεμιστήρας : Ο ανεμιστήρας δεν θα σταματήσει για περίπου ένα λεπτό για να προστατευθεί η μονάδα.
<b>Το φωτάκι ΛΕΙΤΟΥΡΓΙΑΣ (RUN) μένει αναμμένο ακόμη και αν η λειτουργία σταματήσει.</b>	Το φωτάκι ΛΕΙΤΟΥΡΓΙΑΣ (RUN) φωτίζεται κατά την διάρκεια της λειτουργίας ΑΥΤΟΜΑΤΟΥ ΚΑΘΑΡΙΣΜΟΥ (SELF CLEAN). Το φωτάκι ΛΕΙΤΟΥΡΓΙΑΣ (RUN) σβήνει όταν η λειτουργία ΑΥΤΟΜΑΤΟΥ ΚΑΘΑΡΙΣΜΟΥ (SELF CLEAN) τελειώσει.

# Πότε πρέπει να απευθυνθείτε στον αντιπρόσωπό σας

- Κλείστε τον κεντρικό διακόπτη παροχής ρεύματος αμέσως και ειδοποιήστε τον προμηθευτή σας σε οποιαδήποτε από τις παρακάτω περιπτώσεις:

- Η ασφάλεια ή ο διακόπτης καίγεται συνεχώς.
- Το καλώδιο υπερθερμαίνεται.  
Έχει κοπεί το κάλυμμα του καλώδιου.
- Η τηλεόραση, το ραδιόφωνο ή άλλες συσκευές παρουσιάζουν βλάβη.
- Ένας διακόπτης δεν λειτουργεί σωστά.
- Κατά τη λειτουργία ακούγεται ένας παράξενος ήχος.
- Σε περίπτωση ανωμαλίας, απενεργοποιήστε αμέσως την πηγή τροφοδοσίας και ενεργοποιήστε την ξανά μετά από 3 λεπτά. Τα προβλήματα εξακολουθούν να παρουσιάζονται εάν επανεκκινήσετε τη συσκευή από το κουμπί ON/OFF του τηλεχειριστηρίου σας.
- Οι λυχνίες RUN και TIMER στο τμήμα της οθόνης ενδείξεων της μονάδας αναβοσβήνουν γρήγορα (0,5 δευτερόλεπτο ANAMMENEΣ, 0,5 δευτερόλεπτο ΣΒΗΣΤΕΣ) ή δεν λειτουργούν.

# Λειτουργία αυτόματης επανεκκίνησης

- Η λειτουργία αυτόματης επανεκκίνησης αποθηκεύει την κατάσταση λειτουργίας του κλιματιστικού σε περίπτωση διακοπής της τροφοδοσίας προκειμένου το κλιματιστικό να μεταβαίνει αυτόματα στην προηγούμενη κατάσταση λειτουργίας μόλις αποκατασταθεί η παροχή ρεύματος.
- Οι ακόλουθες ρυθμίσεις θα ακυρωθούν:
  - ① Οι ρυθμίσεις χρονοδιακόπτη
  - ② Η λειτουργία HIGH POWER (Υψηλή ισχύς)

## ΣΗΜΕΙΩΣΗ

- Η λειτουργία αυτόματης επανεκκίνησης είναι ενεργοποιημένη από προεπιλογή κατά την παράδοση του κλιματιστικού. Αυτό προκαλείται από τη λειτουργία των βαλβίδων ελέγχου ψυκτικού αερίου ή των ηλεκτρικών εξαρτημάτων.
- Σε περίπτωση διακοπής ρεύματος χάνονται οι ρυθμίσεις του χρονοδιακόπτη. Όταν επανέλθει το ρεύμα, ρυθμίστε εκ νέου το χρονοδιακόπτη.

# Σχετικά με το πολλαπλό κλιματιστικό

## Ταυτόχρονη λειτουργία

- Τα κλιματιστικά δε μπορούν να βρίσκονται σε διαφορετική λειτουργία ταυτόχρονα, όπως για παράδειγμα η μία μονάδα να βρίσκεται στη λειτουργία "Ψύξης" και η άλλη στη λειτουργία "Θέρμανσης".
- Όταν επιλέγονται διαφορετικές λειτουργίες, δίνεται προτεραιότητα στο κλιματιστικό που λειτουργήσει πρώτο έτσι ώστε το κλιματιστικό που θα λειτουργήσει αμέσως μετά να εκτελέσει τη λειτουργία διαχέυσης αέρα.
- Όποτε θέλετε να δώσετε προτεραιότητα στο κλιματιστικό που τέθηκε σε λειτουργία αργότερα, μπορείτε είτε να διακόψετε τη λειτουργία του κλιματιστικού που έχει προτεραιότητα είτε να αλλάξετε τον τύπο λειτουργίας της μονάδας που τέθηκε πρώτη σε λειτουργία έτσι ώστε να είναι ίδιος με τον τύπο λειτουργίας της μονάδας που τέθηκε δεύτερη σε λειτουργία.
- Όταν άλλες εσωτερικές μονάδες λειτουργούν με διαφορετικούς τρόπους, το φωτάκι ΛΕΙΤΟΥΡΓΙΑΣ (RUN) φωτίζεται.



## Αυτόματη λειτουργία

- Όταν ο διακόπτης λειτουργίας του τηλεχειριστηρίου βρίσκεται στη θέση AUTO (Αυτόματα), το κλιματιστικό επιλέγει αυτόματα τη λειτουργία ΨΥΞΗ (COOL) ή ΘΕΡΜΑΝΣΗ (HEAT) όταν αρχίσει να λειτουργεί ανάλογα με τη θερμοκρασία του δωματίου.
- Κατά τη διάρκεια ταυτόχρονης λειτουργίας των κλιματιστικών μονάδων, οι τρόποι λειτουργίας μπορεί να αλλάξουν αυτόματα για να ανταποκριθούν στις ανάγκες θερμοκρασίας των διαφόρων χώρων. Αυτό θα προκαλέσει τη διακοπή της λειτουργίας της εξωτερικής μονάδας. Στην περίπτωση αυτή πρέπει να χρησιμοποιηθούν οι λειτουργίες ΨΥΞΗ (COOL) ή ΘΕΡΜΑΝΣΗ (HEAT) αντί για την ΑΥΤΟΜΑΤΗ λειτουργία (AUTO). (Αυτο είναι σημαντικό όταν χρησιμοποιούνται περισσότερες μονάδες κλιματιστικού).

## Λειτουργία ανάκτησης ψυκτικού (λαδιού)

- Αν δεν χρησιμοποιείτε όλες τις εσωτερικές μονάδες ταυτόχρονα για μεγάλη χρονική περίοδο, η ψυκτική ή θερμοκρασιακή απόδοσή τους μπορεί να μειωθεί προσωρινά. Αυτό γίνεται για τον έλεγχο της ανάκτησης του ψυκτικού (λαδιού) στις απενεργοποιημένες εσωτερικές μονάδες. Τη στιγμή αυτή, μπορεί να ακούτε τη ροή ψυκτικού από τις απενεργοποιημένες εσωτερικές μονάδες.

# Λειτουργία αυτοδιάγνωσης

■ Προσπαθούμε συνεχώς να βελτιώσουμε την εξυπηρέτηση των πελατών μας καθιερώνοντας οδηγίες ελέγχου, που υποδεικνύουν τη φύση της ανωμαλίας κάθε λειτουργίας ως εξής:

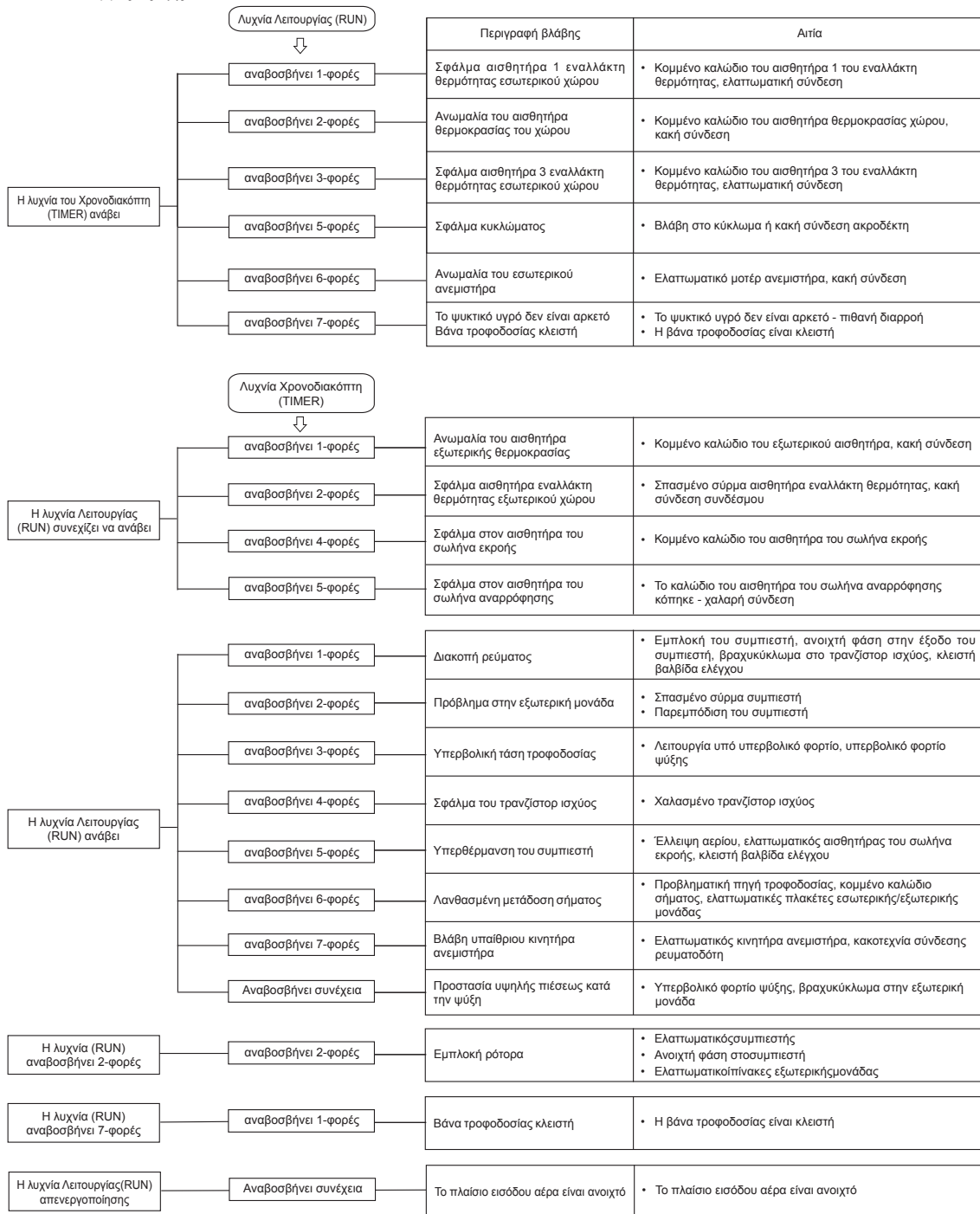

# EU DECLARATION OF CONFORMITY

**MITSUBISHI HEAVY INDUSTRIES THERMAL SYSTEMS, LTD.**  
**16-5 Konan 2-chome, Minato-ku, Tokyo, 108-8215, Japan**

declare under our sole responsibility that the apparatus referred to in this declaration conforms with the following directives.

**Description of apparatus: Split Type Air Conditioner**  
**Model name:**

## Conformity model list

### [Indoor Unit]

Category	Model
SRK Series	SRK20ZSX-W
	SRK25ZSX-W
	SRK35ZSX-W
	SRK50ZSX-W
	SRK60ZSX-W

### [Outdoor Unit]

Category	Model
SRC Series	SRC20ZSX-W
	SRC25ZSX-W
	SRC35ZSX-W
	SRC50ZSX-W
	SRC60ZSX-W
	SRC20ZSX-WA
	SRC25ZSX-WA
	SRC35ZSX-WA

Relevant EU Directives :

**Machinery 2006/42/EC**

Applied Standards / Regulations :

**EN 378-2**

**EN 60335-1**

**EN 60335-2-40**

Authorised Representative in the EU :

**MITSUBISHI HEAVY INDUSTRIES AIR-CONDITIONING EUROPE, LTD.**  
**7 Roundwood Avenue, Stockley Park, Uxbridge, Middlesex, UB11 1AX, United Kingdom**



**MITSUBISHI HEAVY INDUSTRIES THERMAL SYSTEMS, LTD.**

16-5 Konan 2-chome, Minato-ku, Tokyo, 108-8215, Japan  
<http://www.mhi-mth.co.jp/en/>

**MITSUBISHI HEAVY INDUSTRIES AIR-CONDITIONING EUROPE, LTD.**

7 Roundwood Avenue, Stockley Park, Uxbridge, Middlesex, UB11 1AX, United Kingdom  
Tel : +44-20-7025-2750  
Fax: +44-20-7025-2751  
<http://www.mhiae.com/>

**MITSUBISHI HEAVY INDUSTRIES AIR-CONDITIONERS AUSTRALIA, PTY. LTD.**

9C Commercial Road Kingsgrove NSW 2208 PO BOX 318 Kingsgrove NSW 1480  
Tel : +61-2-8571-7977  
Fax: +61-2-8571-7992  
<https://www.mhial.com.au/>