

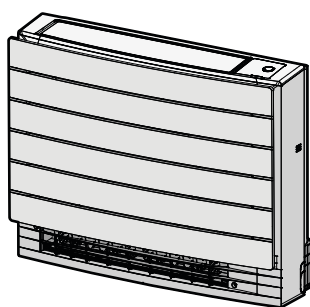

# Εγχειρίδιο λειτουργίας

## Κλιματιστικά συστήματα split



**CVXM20A2V1B**  
**FVXM25A2V1B**  
**FVXM35A2V1B**  
**FVXM50A2V1B**

Εγχειρίδιο λειτουργίας  
Κλιματιστικά συστήματα split

Ελληνικά

Πίνακας περιεχομένων

<b>1</b>	<b>Πληροφορίες για τα έγγραφα τεκμηρίωσης</b>	<b>2</b>
1.1	Πληροφορίες για το παρόν έγγραφο .....	2
<b>2</b>	<b>Οδηγίες ασφάλειας χειριστή</b>	<b>3</b>
2.1	Γενικά .....	3
2.2	Οδηγίες για ασφαλή λειτουργία .....	3
<b>3</b>	<b>Πληροφορίες για το σύστημα</b>	<b>5</b>
3.1	Εσωτερική μονάδα .....	6
3.1.1	Ενδεικτική λυχνία έξυπνου αισθητήρα Daikin .....	6
3.2	Πληροφορίες για το τηλεχειριστήριο .....	6
3.2.1	Εξαρτήματα: Τηλεχειριστήριο .....	7
<b>4</b>	<b>Πριν από τη λειτουργία</b>	<b>7</b>
4.1	Για να ενεργοποιήσετε την παροχή ηλεκτρικού ρεύματος .....	7
4.2	Για να τοποθετήσετε τις μπαταρίες .....	7
4.3	Για να στερεώσετε τη βάση του τηλεχειριστηρίου .....	7
4.4	Για να ρυθμίσετε το ρολόι .....	7
4.5	Ρύθμιση φωτεινότητας οθόνης εσωτερικής μονάδας .....	8
<b>5</b>	<b>Λειτουργία</b>	<b>8</b>
5.1	Εύρος λειτουργίας .....	8
5.2	Μέθοδος λειτουργίας και σημείο ρύθμισης θερμοκρασίας .....	8
5.2.1	Για να ξεκινήσετε/τερματίσετε τη μέθοδο λειτουργίας και να ρυθμίσετε τη θερμοκρασία .....	9
5.3	Ταχύτητα ροής αέρα .....	9
5.3.1	Για να ρυθμίσετε την ταχύτητα ροής του αέρα .....	9
5.4	Κατεύθυνση ροής αέρα .....	9
5.4.1	Για να ρυθμίσετε την κατακόρυφη κατεύθυνση ροής αέρα .....	9
5.4.2	Για να ρυθμίσετε τις περιόδους (κατακόρυφες λεπίδες) .....	10
5.5	Επιλογή εξόδου αέρα .....	10
5.5.1	Για να ρυθμίσετε την αυτόματη επιλογή εξόδου αέρα ή μόνο την επάνω έξοδο αέρα .....	10
5.6	Λειτουργία θέρμανσης δαπέδου .....	11
5.6.1	Για να ξεκινήσετε/τερματίσετε τη λειτουργία θέρμανσης δαπέδου .....	11
5.7	Λειτουργίες Power και Heat plus .....	11
5.7.1	Λειτουργία Powerful .....	11
5.7.2	Λειτουργία Heat plus .....	11
5.7.3	Για να ξεκινήσετε/τερματίσετε τις λειτουργίες Powerful και Heat plus .....	11
5.8	Λειτουργία Econo και αθόρυβη λειτουργία εξωτερικής μονάδας .....	12
5.8.1	Λειτουργία Econo .....	12
5.8.2	Αθόρυβη λειτουργία εξωτερικής μονάδας .....	12
5.8.3	Για να ξεκινήσετε/τερματίσετε τη λειτουργία Econo και αθόρυβη λειτουργία εξωτερικής μονάδας .....	12
5.9	Λειτουργία Flash Streamer (καθαρισμός αέρα) .....	12
5.9.1	Για να ξεκινήσετε/τερματίσετε τη λειτουργία Flash Streamer (καθαρισμός αέρα) .....	12
5.10	Λειτουργία χρονοδιακόπτη ΑΠΕΝΕΡΓΟΠΟΙΗΣΗΣ/ ΕΝΕΡΓΟΠΟΙΗΣΗΣ .....	12
5.10.1	Ρύθμιση χρονοδιακόπτη ΑΠΕΝΕΡΓΟΠΟΙΗΣΗΣ/ ΕΝΕΡΓΟΠΟΙΗΣΗΣ 24-ωρου ρολογιού .....	13
5.10.2	Ρύθμιση χρονοδιακόπτη ΑΠΕΝΕΡΓΟΠΟΙΗΣΗΣ/ ΕΝΕΡΓΟΠΟΙΗΣΗΣ 12-ωρου ρολογιού αντίστροφης μέτρησης .....	13
5.11	Λειτουργία εβδομαδιαίου χρονοδιακόπτη .....	14
5.11.1	Για να ρυθμίσετε τη λειτουργία εβδομαδιαίου χρονοδιακόπτη .....	15
5.11.2	Για να αντιγράψετε προγραμματισμούς .....	15
5.11.3	Για να επιβεβαιώσετε προγραμματισμούς .....	16
5.11.4	Για να απενεργοποιήσετε και να ενεργοποιήσετε ξανά τη λειτουργία του εβδομαδιαίου χρονοδιακόπτη .....	16
5.11.5	Για να διαγράψετε προγραμματισμούς .....	16
5.12	Σύνδεση ασύρματου LAN .....	16
5.12.1	Προφυλάξεις κατά τη χρήση του ασύρματου LAN .....	16

5.12.2	Για να εγκαταστήσετε την εφαρμογή Daikin Residential Controller .....	16
5.12.3	Για να ρυθμίσετε την ασύρματη σύνδεση .....	17

<b>6</b>	<b>Εξοικονόμηση ενέργειας και βέλτιστη λειτουργία</b>	<b>18</b>
<b>7</b>	<b>Συντήρηση και σέρβις</b>	<b>19</b>
7.1	Επισκόπηση: Συντήρηση και σέρβις .....	19
7.2	Για να καθαρίσετε την εσωτερική μονάδα και το τηλεχειριστήριο .....	19
7.3	Για να καθαρίσετε την πρόσοψη .....	20
7.4	Για να αφαιρέσετε τα φίλτρα .....	20
7.5	Για να καθαρίσετε το φίλτρο αέρα .....	20
7.6	Για να καθαρίσετε το φίλτρο εξουδετέρωσης οσμών από τσιάνιο με επικάλυψη απατίτη .....	21
7.7	Για να αντικαταστήσετε το φίλτρο εξουδετέρωσης οσμών από τσιάνιο με επικάλυψη απατίτη .....	21
7.8	Για να τοποθετήσετε ξανά τα φίλτρα .....	21
7.9	Για να τοποθετήσετε ξανά την πρόσοψη .....	21
<b>8</b>	<b>Αντιμετώπιση προβλημάτων</b>	<b>22</b>
<b>9</b>	<b>Απόρριψη</b>	<b>22</b>

## 1 Πληροφορίες για τα έγγραφα τεκμηρίωσης

### 1.1 Πληροφορίες για το παρόν έγγραφο

Σας ευχαριστούμε που αγοράσατε αυτό το προϊόν. Παράκληση:

- Φυλάξτε τα έγγραφα τεκμηρίωσης για μελλοντική αναφορά.

#### Στοχευόμενο κοινό

Τελικοί χρήστες



#### ΠΛΗΡΟΦΟΡΙΕΣ

Αυτή η συσκευή προορίζεται για χρήση τόσο από εξειδικευμένους ή καταρτισμένους χρήστες σε καταστήματα, στην ελαφρά βιομηχανία και σε αγροκτήματα όσο και για εμπορική και οικιακή χρήση από μη ειδικούς.

#### Πακέτο εγγράφων τεκμηρίωσης

Το παρόν έγγραφο αποτελεί μέρος του πακέτου εγγράφων τεκμηρίωσης. Το πλήρες πακέτο περιλαμβάνει τα εξής:

- **Γενικές προφυλάξεις ασφαλείας:**
  - Οδηγίες ασφαλείας τις οποίες πρέπει να διαβάσετε πριν από τη χρήση του συστήματός σας
  - Μορφή: Έντυπο (στη συσκευασία της εσωτερικής μονάδας)
- **Εγχειρίδιο λειτουργίας:**
  - Γρήγορος οδηγός για βασική χρήση
  - Μορφή: Έντυπο (στη συσκευασία της εσωτερικής μονάδας)
- **Οδηγός αναφοράς χρήστη:**
  - Λεπτομερείς οδηγίες βήμα-βήμα και γενικά ενημερωτικά στοιχεία για βασική χρήση και χρήση για προχωρημένους
  - Μορφή: Αρχεία σε ψηφιακή μορφή στην τοποθεσία <http://www.daikineurope.com/support-and-manuals/product-information/>

Οι τελευταίες αναθεωρήσεις των παρεχόμενων συνοδευτικών εγγράφων ενδέχεται να είναι διαθέσιμες στην τοποθεσία Web της Daikin στη χώρα σας ή μέσω του τεχνικού της εγκατάστασής σας.

Τα πρωτότυπα έγγραφα τεκμηρίωσης έχουν συνταχθεί στα Αγγλικά. Όλες οι υπόλοιπες γλώσσες αποτελούν μεταφράσεις.

## 2 Οδηγίες ασφάλειας χειριστή

Τηρείτε πάντα τις ακόλουθες οδηγίες και κανονισμούς ασφαλείας.

### 2.1 Γενικά



#### ΠΡΟΕΙΔΟΠΟΙΗΣΗ

Αν ΔΕΝ είστε σίγουροι για τον τρόπο λειτουργίας της μονάδας, επικοινωνήστε με τον τεχνικό εγκατάστασης.



#### ΠΡΟΕΙΔΟΠΟΙΗΣΗ

Παιδιά 8 ετών και άνω και άτομα με μειωμένες σωματικές, αισθητηριακές ή πνευματικές ικανότητες ή άτομα χωρίς εμπειρία και γνώσεις μπορούν να χρησιμοποιήσουν αυτήν τη συσκευή μόνο υπό επιτήρηση ή αν έχουν λάβει οδηγίες σχετικά με τη χρήση της συσκευής από άτομο που είναι υπεύθυνο για την ασφάλειά τους.

ΔΕΝ ΠΡΕΠΕΙ να αφήνετε παιδιά να παίζουν με την συσκευή.

Ο καθαρισμός και η συντήρηση από τον χρήστη ΔΕΝ ΠΡΕΠΕΙ να εκτελούνται από παιδιά χωρίς επιτήρηση.



#### ΠΡΟΕΙΔΟΠΟΙΗΣΗ

Για την αποτροπή ηλεκτροπληξίας ή πυρκαγιάς:

- ΜΗΝ βρέχετε τη μονάδα.
- ΜΗΝ χειρίζεστε τη μονάδα με βρεγμένα χέρια.
- ΜΗΝ τοποθετείτε αντικείμενα που περιέχουν νερό επάνω στη μονάδα.



#### ΠΡΟΣΟΧΗ

- ΜΗΝ τοποθετείτε αντικείμενα ή εξοπλισμό επάνω στη μονάδα.
- ΜΗΝ κάθεστε, μην σκαφαλώνετε και μην στέκεστε πάνω στη μονάδα.

- Οι μονάδες φέρουν το εξής σύμβολο:



Αυτό σημαίνει ότι οι ηλεκτρικές και ηλεκτρονικές συσκευές ΔΕΝ πρέπει να αναμειγνύονται με οικιακά απορρίμματα που δεν έχουν υποβάλλονται σε διαλογή. ΜΗΝ προσπαθήσετε να αποσυναρμολογήσετε μόνοι σας το σύστημα: η αποσυναρμολόγηση του συστήματος, ο χειρισμός του ψυκτικού,

του λαδιού και των άλλων τμημάτων πρέπει να πραγματοποιείται από εξουσιοδοτημένο εγκαταστάτη και σύμφωνα με την ισχύουσα νομοθεσία.

Οι μονάδες πρέπει να υφίστανται ειδική επεξεργασία σε κατάλληλες εγκαταστάσεις για την επαναχρησιμοποίηση, την ανακύκλωση και την αποκατάστασή τους. Φροντίζοντας για τη σωστή απόρριψη του προϊόντος, θα συμβάλλετε στην αποφυγή των πιθανών αρνητικών συνεπειών για το περιβάλλον και την ανθρώπινη υγεία. Για περισσότερες πληροφορίες, επικοινωνήστε με τον εγκαταστάτη σας ή την αρμόδια τοπική αρχή.

- Οι μπαταρίες φέρουν το εξής σύμβολο:



Αυτό σημαίνει ότι η μπαταρία ΔΕΝ πρέπει να αναμειγνύεται με οικιακά απορρίμματα που δεν υποβάλλονται σε διαλογή. Αν κάτω από αυτό το σύμβολο αναγράφεται ένα χημικό σύμβολο, αυτό σημαίνει ότι η μπαταρία περιέχει συγκέντρωση κάποιου βαρέως μετάλλου παραπάνω από μια συγκεκριμένη τιμή.

Πιθανά χημικά σύμβολα είναι: Pb: μόλυβδος (>0,004%).

Οι χρησιμοποιημένες μπαταρίες πρέπει να υφίστανται ειδική επεξεργασία σε κατάλληλες εγκαταστάσεις για την επαναχρησιμοποίησή τους. Διασφαλίζοντας τη σωστή απόρριψη των χρησιμοποιημένων μπαταριών, θα συμβάλλετε στην αποτροπή ενδεχόμενων αρνητικών συνεπειών για το περιβάλλον και την ανθρώπινη υγεία.

### 2.2 Οδηγίες για ασφαλή λειτουργία



#### ΠΡΟΕΙΔΟΠΟΙΗΣΗ: ΗΠΙΑ ΕΥΦΛΕΚΤΟ ΥΛΙΚΟ

Το ψυκτικό μέσο στο εσωτερικό της μονάδας είναι ήπια εύφλεκτο.



#### ΠΡΟΣΟΧΗ

Η εσωτερική μονάδα περιέχει ραδιοεξοπλισμό. Η ελάχιστη απόσταση διαχωρισμού μεταξύ του ακτινοβολούντος τμήματος του εξοπλισμού και του χρήστη είναι 30 cm.



#### ΠΡΟΣΟΧΗ

ΜΗΝ εισάγετε τα δάχτυλά σας, ράβδους ή άλλα αντικείμενα στην είσοδο ή την έξοδο αέρα. Όταν ο ανεμιστήρας περιστρέφεται με μεγάλη ταχύτητα, ενδέχεται να προκληθούν τραυματισμοί.

### ΠΡΟΕΙΔΟΠΟΙΗΣΗ

- ΜΗΝ τροποποιείτε, αποσυναρμολογείτε, αφαιρείτε, εγκαθιστάτε ξανά ή επισκευάζετε τη μονάδα μόνοι σας, καθώς η λανθασμένη αποσυναρμολόγηση ή εγκατάσταση ενδέχεται να προκαλέσει ηλεκτροπληξία ή πυρκαγιά. Επικοινωνήστε με τον οικείο αντιπρόσωπο.
- Σε περίπτωση τυχαίας διαρροής ψυκτικού υγρού, βεβαιωθείτε ότι δεν υπάρχουν ακάλυπτες εστίες φωτιάς. Το ψυκτικό υγρό είναι πλήρως ασφαλές, μη τοξικό και ελαφρώς εύφλεκτο, ωστόσο θα προκαλέσει την εκπομπή τοξικών αερίων σε περίπτωση διαρροής του σε χώρο όπου υπάρχει εύφλεκτο αέριο από αερόθερμο, κουζίνες υγραερίου κτλ. Πριν από τη συνέχιση της λειτουργίας να ζητάτε πάντα επιβεβαίωση από την εξειδικευμένη τεχνική υποστήριξη ότι το σημείο της διαρροής έχει επισκευαστεί ή αποκατασταθεί.

### ΠΡΟΣΟΧΗ

- Να χρησιμοποιείτε ΠΑΝΤΑ τη χειριστήρια για να ρυθμίσετε τη γωνία του πτερυγίου. Αν εξαναγκάσετε το πτερύγιο να αλλάξει θέση ενώ κινείται, ο μηχανισμός θα σπάσει.
- Να προσέχετε κατά τη ρύθμιση των περσίδων. Στο εσωτερικό της εξόδου αέρα, υπάρχει ανεμιστήρας που περιστρέφεται με υψηλή ταχύτητα.

### ΠΡΟΣΟΧΗ

ΠΟΤΕ μην εκθέτετε άμεσα μικρά παιδιά, φυτά ή ζώα στη ροή του αέρα.

### ΠΡΟΕΙΔΟΠΟΙΗΣΗ

ΜΗΝ τοποθετείτε αντικείμενα κάτω από την εσωτερική και/ή την εξωτερική μονάδα γιατί μπορεί να βραχούν. Διαφορετικά, η συμπύκνωση στην μονάδα ή στους σωλήνες ψυκτικού, οι ακαθαρσίες στο φίλτρο αέρα ή η έμφραξη της αποχέτευσης ενδέχεται να

προκαλέσουν στάξιμο με αποτέλεσμα να λερωθούν ή να υποστούν ζημιά αντικείμενα που βρίσκονται κάτω από τη μονάδα.

### ΠΡΟΕΙΔΟΠΟΙΗΣΗ

ΜΗΝ τοποθετείτε δίπλα στο κλιματιστικό φιάλες με εύφλεκτα υγρά και ΜΗΝ χρησιμοποιείτε σπρέι κοντά στη μονάδα. Αυτό μπορεί να προκαλέσει πυρκαγιά.

### ΠΡΟΣΟΧΗ

ΜΗΝ λειτουργείτε το σύστημα όταν χρησιμοποιείτε εντομοκτόνα τύπου υποκαπνισμού χώρου. Τα χημικά θα μπορούσαν να συγκεντρωθούν στη μονάδα και να θέσουν σε κίνδυνο την υγεία όσων είναι υπερευαίσθητοι στα χημικά.

### ΠΡΟΕΙΔΟΠΟΙΗΣΗ

Το ψυκτικό μέσα στη μονάδα είναι ήπια εύφλεκτο, αλλά, υπό κανονικές συνθήκες, ΔΕΝ διαρρέει. Εάν το ψυκτικό διαρρεύσει στο δωμάτιο και έλθει σε επαφή με φλόγα από καυστήρα, θερμαντικό σώμα ή κουζίνα, ενδέχεται να προκληθεί πυρκαγιά ή να σχηματιστεί επιβλαβές αέριο.

Θέστε εκτός λειτουργίας οποιοσδήποτε εύφλεκτες συσκευές θέρμανσης, αερίστε το χώρο και επικοινωνήστε με τον αντιπρόσωπο από τον οποίο αγοράσατε τη μονάδα.

ΜΗΝ χρησιμοποιήσετε τη μονάδα ώσπου ένας τεχνικός επιβεβαιώσει ότι το σημείο από το οποίο διέρρευσε το ψυκτικό μέσο έχει επισκευαστεί.

### ΠΡΟΕΙΔΟΠΟΙΗΣΗ

- ΜΗΝ δοκιμάσετε να διατρήσετε ή να κάψετε εξαρτήματα του κύκλου ψυκτικού.
- ΜΗΝ χρησιμοποιείτε υλικά καθαρισμού ή μέσα επιτάχυνσης της διαδικασίας απόψυξης άλλα από αυτά που συνιστά ο κατασκευαστής.

- Να θυμάστε ότι το ψυκτικό στο εσωτερικό του συστήματος είναι άοσμο.

**ΠΡΟΕΙΔΟΠΟΙΗΣΗ**

Η συσκευή θα τοποθετηθεί σε χώρο χωρίς πηγές ανάφλεξης διαρκούς λειτουργίας (παράδειγμα: γυμνές φλόγες, λειτουργούσα συσκευή αερίου ή λειτουργούσα ηλεκτρική θερμάστρα).

**ΚΙΝΔΥΝΟΣ: ΚΙΝΔΥΝΟΣ ΗΛΕΚΤΡΟΠΛΗΞΙΑΣ**

Για να καθαρίσετε την κλιματιστική μονάδα ή το φίλτρο αέρα, βεβαιωθείτε ότι έχετε διακόψει προηγουμένως τη λειτουργία και έχετε κλείσει κάθε ηλεκτρική παροχή. Σε αντίθετη περίπτωση ενδέχεται να προκληθεί ηλεκτροπληξία και τραυματισμός.

**ΠΡΟΕΙΔΟΠΟΙΗΣΗ**

Για την αποτροπή ηλεκτροπληξίας ή πυρκαγιάς:

- ΜΗΝ βρέχετε τη μονάδα.
- ΜΗΝ χειρίζεστε τη μονάδα με βρεγμένα χέρια.
- ΜΗΝ τοποθετείτε αντικείμενα που περιέχουν νερό επάνω στη μονάδα.

**ΠΡΟΣΟΧΗ**

Μετά από μακροχρόνια χρήση, ελέγξτε το στήριγμα και το πλαίσιο της μονάδας για τυχόν φθορές. Αν υπάρχει φθορά, η μονάδα μπορεί να πέσει και να προκαλέσει τραυματισμούς.

**ΠΡΟΣΟΧΗ**

ΜΗΝ αγγίζετε τα πτερύγια του εναλλάκτη θερμότητας. Τα πτερύγια αυτά είναι αιχμηρά και μπορούν να προκαλέσουν τραυματισμούς.

**ΠΡΟΕΙΔΟΠΟΙΗΣΗ**

Τα ακατάλληλα απορρυπαντικά ή η ακατάλληλη διαδικασία καθαρισμού ίσως προκαλέσει ζημιά στα πλαστικά στοιχεία ή διαρροή νερού. Το στάξιμο απορρυπαντικού σε ηλεκτρικά εξαρτήματα, όπως τα μοτέρ, μπορεί να προκαλέσει βλάβη, καπνό ή ανάφλεξη.

**ΚΙΝΔΥΝΟΣ: ΚΙΝΔΥΝΟΣ ΗΛΕΚΤΡΟΠΛΗΞΙΑΣ**

Πριν τον καθαρισμό, βεβαιωθείτε ότι έχετε σταματήσει τη λειτουργία, έχετε κλείσει το διακόπτη ή αποσυνδέσει το καλώδιο ηλεκτρικής παροχής. Σε αντίθετη περίπτωση, ενδέχεται να προκληθεί ηλεκτροπληξία και τραυματισμός.

**ΠΡΟΕΙΔΟΠΟΙΗΣΗ**

ΜΗΝ αφήσετε την εσωτερική μονάδα να βραχεί. **Πιθανή συνέπεια:** Ηλεκτροπληξία ή πυρκαγιά.

**ΠΡΟΣΟΧΗ**

Να είστε προσεκτικοί όταν ανοίγετε και χειρίζεστε την πρόσοψη. Η αιχμηρή ακμή της πρόσοψης μπορεί να προκαλέσει τραυματισμό.

**ΠΡΟΕΙΔΟΠΟΙΗΣΗ**

**Διακόψτε τη λειτουργία και απενεργοποιήστε την ηλεκτρική παροχή σε περίπτωση που συμβεί κάτι ασυνήθιστο (μυρωδιά καμένου κ.λπ.).**

Η συνέχιση της λειτουργίας της μονάδας υπό αυτές τις συνθήκες ενδέχεται να προκαλέσει βλάβες, ηλεκτροπληξία ή πυρκαγιά. Επικοινωνήστε με τον αντιπρόσωπο της περιοχής σας.

### 3 Πληροφορίες για το σύστημα

**ΠΡΟΕΙΔΟΠΟΙΗΣΗ: ΗΠΙΑ ΕΥΦΛΕΚΤΟ ΥΛΙΚΟ**

Το ψυκτικό μέσο στο εσωτερικό της μονάδας είναι ήπια εύφλεκτο.

**ΠΡΟΣΟΧΗ**

Η εσωτερική μονάδα περιέχει ραδιοεξοπλισμό. Η ελάχιστη απόσταση διαχωρισμού μεταξύ του ακτινοβολούντος τμήματος του εξοπλισμού και του χρήστη είναι 30 cm.

**ΕΙΔΟΠΟΙΗΣΗ**

ΜΗΝ χρησιμοποιείτε το σύστημα για άλλους σκοπούς. Προκειμένου να αποφύγετε τη μείωση της ποιότητας, ΜΗΝ χρησιμοποιείτε τη μονάδα για ψύξη οργάνων ακρίβειας, φαγητού, φυτών, ζώων ή έργων τέχνης.



## 3 Πληροφορίες για το σύστημα

### 3.1 Εσωτερική μονάδα

#### ΠΡΟΣΟΧΗ

ΜΗΝ εισάγετε τα δάχτυλά σας, ράβδους ή άλλα αντικείμενα στην είσοδο ή την έξοδο αέρα. Όταν ο ανεμιστήρας περιστρέφεται με μεγάλη ταχύτητα, ενδέχεται να προκληθούν τραυματισμοί.

#### ΠΛΗΡΟΦΟΡΙΕΣ

Το επίπεδο ηχητικής πίεσης είναι χαμηλότερο από 70 dBA.

#### ΠΡΟΕΙΔΟΠΟΙΗΣΗ

- ΜΗΝ τροποποιείτε, αποσυναρμολογείτε, αφαιρείτε, εγκαθιστάτε ξανά ή επισκευάζετε τη μονάδα μόνοι σας, καθώς η λανθασμένη αποσυναρμολόγηση ή εγκατάσταση ενδέχεται να προκαλέσει ηλεκτροπληξία ή πυρκαγιά. Επικοινωνήστε με τον οικείο αντιπρόσωπο.
- Σε περίπτωση τυχαίας διαρροής ψυκτικού υγρού, βεβαιωθείτε ότι δεν υπάρχουν ακάλυπτες εστίες φωτιάς. Το ψυκτικό υγρό είναι πλήρως ασφαλές, μη τοξικό και ελαφρώς εύφλεκτο, ωστόσο θα προκαλέσει την εκπομπή τοξικών αερίων σε περίπτωση διαρροής του σε χώρο όπου υπάρχει εύφλεκτο αέριο από αερόθερμο, κουζίνες υγραερίου κτλ. Πριν από τη συνέχιση της λειτουργίας να ζητάτε πάντα επιβεβαίωση από την εξειδικευμένη τεχνική υποστήριξη ότι το σημείο της διαρροής έχει επισκευαστεί ή αποκατασταθεί.

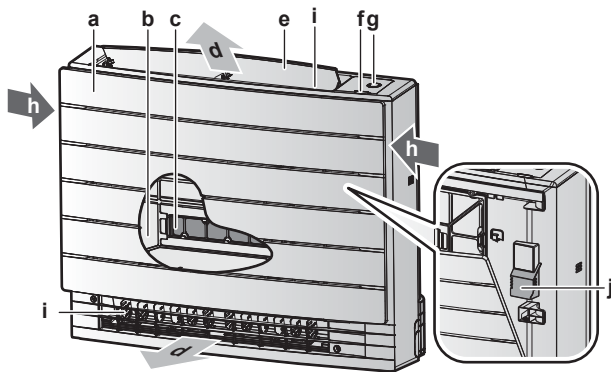

- a Πρόσοψη
- b Φίλτρο αέρα
- c 2 φίλτρα εξουδετέρωσης οσμών από τιτάνιο με επικάλυψη απατίτη
- d Εξαγωγή αέρα
- e Πτερύγιο (οριζόντια λεπίδα)
- f Δέκτης σήματος για το τηλεχειριστήριο
- g Κουμπί ON/OFF, λυχνία έξυπνου αισθητήρα Daikin και χρονοδιακόπτη
- h Εισαγωγή αέρα
- i Περσίδες (κατακόρυφες λεπίδες)
- j Αισθητήρας θερμοκρασίας δωματίου

#### Κουμπί ΕΝΕΡΓΟΠΟΙΗΣΗΣ/ΑΠΕΝΕΡΓΟΠΟΙΗΣΗΣ (ON/OFF)

Εάν δεν έχετε στη διάθεσή σας το τηλεχειριστήριο, μπορείτε να χρησιμοποιήσετε το κουμπί ON/OFF της εσωτερικής μονάδας για να ξεκινήσετε/τερματίσετε τη λειτουργία. Όταν η έναρξη λειτουργίας γίνεται με αυτό το κουμπί, χρησιμοποιούνται οι ακόλουθες ρυθμίσεις:

- Ρύθμιση λειτουργίας = Αυτόματη
- Ρύθμιση θερμοκρασίας = 25°C
- Ταχύτητα ροής αέρα = Αυτόματη

#### 3.1.1 Ενδεικτική λυχνία έξυπνου αισθητήρα Daikin

Το χρώμα του έξυπνου αισθητήρα Daikin θα αλλάζει ανάλογα με τη λειτουργία.

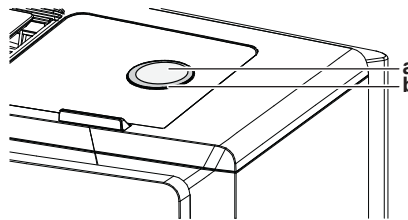

- a Κουμπί ON/OFF
- b Έξυπνος αισθητήρας Daikin

Λειτουργία	Χρώμα έξυπνου αισθητήρα Daikin
Αυτόματη	Κόκκινο/μπλε
Αφύγρانشη	Πράσινο
Ψύξη	Μπλε
Θέρμανση	Κόκκινο
Μόνο ανεμιστήρας	Λευκό
Λειτουργία χρονοδιακόπτη	Πορτοκαλί <sup>(a)</sup>

<sup>(a)</sup> Όταν έχει ρυθμιστεί ο χρονοδιακόπτης ενεργοποίησης/ απενεργοποίησης ή ο εβδομαδιαίος χρονοδιακόπτης, το χρώμα του έξυπνου αισθητήρα Daikin αλλάζει περιοδικά σε πορτοκαλί. Αφού ανάψει με πορτοκαλί χρώμα για 10 δευτερόλεπτα περίπου, επανέρχεται στο χρώμα της μεθόδου λειτουργίας για 3 λεπτά. **Παράδειγμα:** Όταν ο χρονοδιακόπτης έχει ρυθμιστεί κατά τη διάρκεια της λειτουργίας ψύξης, ο έξυπνος αισθητήρας Daikin θα ανάβει περιοδικά με πορτοκαλί χρώμα για 10 δευτερόλεπτα και, μετά, θα αλλάζει σε μπλε για 3 λεπτά.

Η εμφάνιση του έξυπνου αισθητήρα Daikin μπορεί να επηρεαστεί δυσμενώς αν δεν έχει αφαιρεθεί το φύλλο προστασίας. Αφαιρέστε το φύλλο προστασίας εάν δεν έχει αφαιρεθεί κατά τη διάρκεια της εγκατάστασης.

#### ΠΛΗΡΟΦΟΡΙΕΣ

Κατά την αφαίρεση του φύλλου προστασίας, προσέχετε ώστε να αποφύγετε την πρόκληση ζημιάς στο αυτοκόλλητο που βρίσκεται από κάτω του.

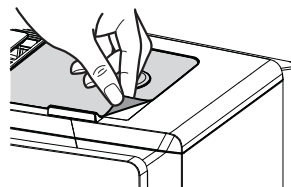

### 3.2 Πληροφορίες για το τηλεχειριστήριο

- Άμεσο ηλιακό φως.** ΜΗΝ αφήνετε το τηλεχειριστήριο εκτεθειμένο σε άμεσο ηλιακό φως.
- Σκόνη.** Η σκόνη στον πομπό ή στο δέκτη σήματος μειώνει την ευαισθησία. Σκουπίζετε τη σκόνη με απαλό πανί.
- Φώτα φθορισμού.** Η μετάδοση σημάτων ενδέχεται να απενεργοποιηθεί όταν υπάρχουν λάμπες φθορισμού στον χώρο. Σε αυτή την περίπτωση, επικοινωνήστε με τον τεχνικό εγκατάστασης.
- Άλλες συσκευές.** Εάν τα σήματα του τηλεχειριστηρίου θέτουν σε λειτουργία άλλες συσκευές, μετακινήστε τις άλλες συσκευές ή επικοινωνήστε με τον τεχνικό εγκατάστασης.
- Κουρτίνες.** Βεβαιωθείτε ότι το σήμα μεταξύ της μονάδας και του τηλεχειριστηρίου ΔΕΝ εμποδίζεται από κουρτίνες ή άλλα αντικείμενα.

#### ΕΙΔΟΠΟΙΗΣΗ

- ΜΗΝ ρίχνετε το τηλεχειριστήριο.
- ΜΗΝ αφήνετε το τηλεχειριστήριο να βραχεί.

### 3.2.1 Εξαρτήματα: Τηλεχειριστήριο

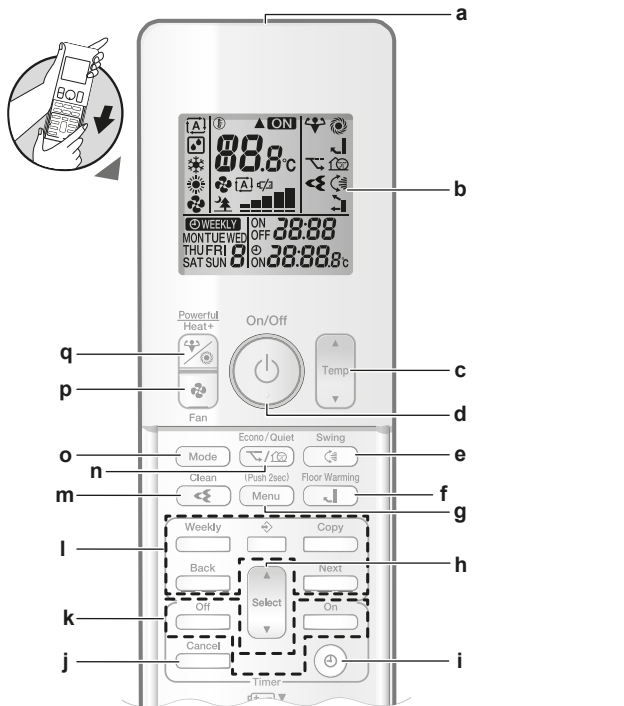

- a Πομπός σήματος
- b Οθόνη LCD
- c Κουμπί ρύθμισης θερμοκρασίας
- d Κουμπί ΕΝΕΡΓΟΠΟΙΗΣΗΣ/ΑΠΕΝΕΡΓΟΠΟΙΗΣΗΣ (ON/OFF)
- e Κουμπί κατακόρυφης κίνησης πτερυγίων
- f Κουμπί θέρμανσης δαπέδου
- g Κουμπί Μενού
- h Κουμπί επιλογής (Select)
- i Κουμπί ρύθμισης ρολογιού
- j Κουμπί Ακύρωση
- k Κουμπιά λειτουργίας χρονοδιακόπτη ΑΠΕΝΕΡΓΟΠΟΙΗΣΗΣ/ΕΝΕΡΓΟΠΟΙΗΣΗΣ
- l Κουμπιά λειτουργίας εβδομαδιαίου χρονοδιακόπτη
- m Κουμπί λειτουργίας Flash Streamer (καθαρισμός αέρα)
- n Κουμπί λειτουργίας εξοικονόμησης ενέργειας (Econo) και αθόρυβης λειτουργίας εξωτερικής μονάδας
- o Κουμπί επιλογής λειτουργίας (Mode)
- p Κουμπί λειτουργίας ανεμιστήρα (Fan)
- q Κουμπί Powerful και κουμπί Heat plus

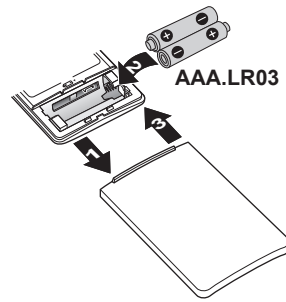

#### ΠΛΗΡΟΦΟΡΙΕΣ

- Η χαμηλή στάθμη φόρτισης της μπαταρίας υποδεικνύεται από το εικονίδιο στην οθόνη LCD.
- Αντικαθιστάτε ΠΑΝΤΑ και τις δύο μπαταρίες ταυτόχρονα.

### 4.3 Για να στερεώσετε τη βάση του τηλεχειριστηρίου

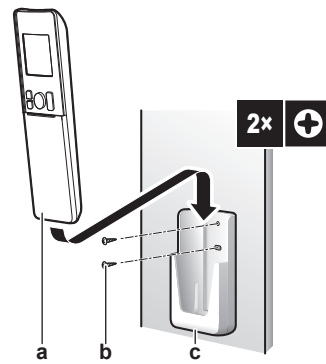

- a Τηλεχειριστήριο
- b Βίδες (του εμπορίου)
- c Βάση τηλεχειριστηρίου

- 1 Επιλέξτε μια θέση απ' όπου το σήμα μπορεί να φτάσει στη μονάδα.
- 2 Στερεώστε τη βάση του τηλεχειριστηρίου (πρόσθετος εξοπλισμός) στον τοίχο ή σε παρόμοια θέση με 2 βίδες M3x20L (του εμπορίου).
- 3 Τοποθετήστε το τηλεχειριστήριο στη βάση του τηλεχειριστηρίου.

## 4 Πριν από τη λειτουργία

### 4.1 Για να ενεργοποιήσετε την παροχή ηλεκτρικού ρεύματος

- 1 Ενεργοποιήστε τον αυτόματο διακόπτη.

### 4.2 Για να τοποθετήσετε τις μπαταρίες

Οι μπαταρίες διαρκούν περίπου 1 έτος.

- 1 Αφαιρέστε την πρόσοψη.
- 2 Τοποθετήστε και τις δύο μπαταρίες ταυτόχρονα.
- 3 Τοποθετήστε ξανά την πρόσοψη.

### 4.4 Για να ρυθμίσετε το ρολόι

**Σημείωση:** Αν ΔΕΝ έχει ρυθμιστεί η ώρα, αναβοσβήνουν οι ενδείξεις MON, ☉ και 0:00.

- 1 Πατήστε το κουμπί ☉.

**Αποτέλεσμα:** Αναβοσβήνουν οι ενδείξεις MON και ☉

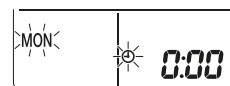

- 2 Πατήστε το κουμπί ή για να ρυθμίσετε την τρέχουσα ημέρα της εβδομάδας.

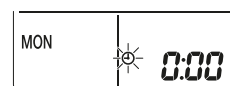

- 3 Πατήστε το κουμπί ☉.

**Αποτέλεσμα:** Αναβοσβήνει η ένδειξη ☉.



- 4 Πατήστε το κουμπί ή για να ρυθμίσετε τη σωστή ώρα.

## 5 Λειτουργία

**Σημείωση:** Κρατώντας πατημένο το κουμπί  ή , η ρύθμιση ώρας αυξάνεται ή μειώνεται γρήγορα.

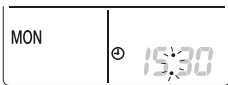

5 Πατήστε το κουμπί .

**Αποτέλεσμα:** Η ρύθμιση ολοκληρώθηκε. Αναβοσβήνει η ένδειξη .



### 4.5 Ρύθμιση φωτεινότητας οθόνης εσωτερικής μονάδας

1 Στην αρχική οθόνη, πατήστε το κουμπί  για 2 δευτερόλεπτα τουλάχιστον.

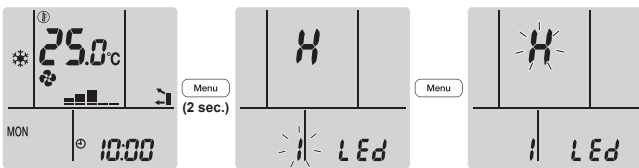

**Αποτέλεσμα:** Στην οθόνη εμφανίζεται ο αριθμός επιλογής μενού . Αναβοσβήνει η ένδειξη .

2 Πατήστε το κουμπί  για να μπείτε στη ρύθμιση.



3 Πατήστε το κουμπί  ή  για να αλλάξετε τη ρύθμιση:



Αναβοσβήνει	Φωτεινότητα
	Υψηλή
	Χαμηλή
	Σβηστή

4 Πατήστε το κουμπί  για να επιβεβαιώσετε την επιλεγμένη ρύθμιση.

**Αποτέλεσμα:** Αλλάζει η ρύθμιση της φωτεινότητας.

**Σημείωση:** Η οθόνη επιστρέφει αυτόματα στην προεπιλεγμένη οθόνη μετά από 60 δευτερόλεπτα. Για να επιστρέψετε στην προεπιλεγμένη οθόνη νωρίτερα, πατήστε το κουμπί  δύο φορές.

## 5 Λειτουργία

### 5.1 Εύρος λειτουργίας

Λειτουργήστε το σύστημα στις ακόλουθες περιοχές θερμοκρασίας και υγρασίας για ασφαλή και αποτελεσματική λειτουργία.

Σε συνδυασμό με την εξωτερική μονάδα RXM25~50, 2MXM40+50, 3MXM40+52		
	Ψύξη και αφύγρανση <sup>(a)(b)</sup>	Θέρμανση <sup>(a)</sup>
Εξωτερική θερμοκρασία	-10~46°C DB	-15~24°C DB -15~18°C WB
Εσωτερική θερμοκρασία	18~32°C DB 14~23°C WB	10~30°C DB
Εσωτερική υγρασία	≤80% <sup>(b)</sup>	—

<sup>(a)</sup> Μια διάταξη ασφαλείας μπορεί να διακόψει τη λειτουργία του συστήματος εάν η μονάδα λειτουργεί εκτός του αντίστοιχου εύρους λειτουργίας.

<sup>(b)</sup> Εάν η μονάδα λειτουργεί εκτός του αντίστοιχου εύρους λειτουργίας μπορεί να εκδηλωθεί συμπίκνωση και στάξιμο νερού.

Σε συνδυασμό με την εξωτερική μονάδα RXTP25+35		
	Ψύξη και αφύγρανση <sup>(a)(b)</sup>	Θέρμανση <sup>(a)</sup>
Εξωτερική θερμοκρασία	-10~46°C DB	-25~24°C DB -25~18°C WB
Εσωτερική θερμοκρασία	18~32°C DB 14~23°C WB	10~30°C DB
Εσωτερική υγρασία	≤80% <sup>(b)</sup>	—

<sup>(a)</sup> Μια διάταξη ασφαλείας μπορεί να διακόψει τη λειτουργία του συστήματος εάν η μονάδα λειτουργεί εκτός του αντίστοιχου εύρους λειτουργίας.





<sup>(b)</sup> Εάν η μονάδα λειτουργεί εκτός του αντίστοιχου εύρους λειτουργίας μπορεί να εκδηλωθεί συμπίκνωση και στάξιμο νερού.

### 5.2 Μέθοδος λειτουργίας και σημείο ρύθμισης θερμοκρασίας

**Πότε.** Ρυθμίστε τη μέθοδο λειτουργίας του συστήματος και ορίστε τη θερμοκρασία όταν θέλετε να:

- Θερμάνετε ή να ψύξετε έναν χώρο
- Εμφυσηστείτε αέρα σε έναν χώρο χωρίς θέρμανση ή ψύξη
- Μειώσετε την υγρασία σε έναν χώρο

**Τί.** Το σύστημα λειτουργεί διαφορετικά, ανάλογα με την επιλογή του χρήστη.

Ρύθμιση	Περιγραφή
 Αυτόματη	Το σύστημα ψύχει ή θερμαίνει έναν χώρο στο σημείο ρύθμισης θερμοκρασίας. Πραγματοποιεί αυτόματη εναλλαγή μεταξύ λειτουργίας ψύξης και θέρμανσης, αν χρειάζεται.
 Αφύγρανση	Το σύστημα μειώνει την υγρασία σε έναν χώρο.
 Θέρμανση	Το σύστημα θερμαίνει έναν χώρο στο σημείο ρύθμισης θερμοκρασίας.
 Ψύξη	Το σύστημα ψύχει έναν χώρο στο σημείο ρύθμισης θερμοκρασίας.
 Ανεμιστήρας	Το σύστημα ελέγχει μόνο τη ροή αέρα (ταχύτητα ροής αέρα και διεύθυνση ροής αέρα). Το σύστημα ΔΕΝ ελέγχει τη θερμοκρασία.

**Επιπρόσθετες πληροφορίες:**

- **Εξωτερική θερμοκρασία.** Η επίδραση ψύξης ή θέρμανσης του συστήματος μειώνεται όταν η εξωτερική θερμοκρασία είναι πολύ υψηλή ή πολύ χαμηλή.
- **Λειτουργία απόψυξης.** Κατά τη διάρκεια της λειτουργίας θέρμανσης, μπορεί να εμφανιστεί πάγος στην εξωτερική μονάδα και μείωση της θερμαντικής ισχύος. Σε αυτήν την περίπτωση, το σύστημα μεταβαίνει αυτόματα σε λειτουργία απόψυξης για να απομακρύνει τον πάγο. Κατά τη διάρκεια της λειτουργίας απόψυξης, ΔΕΝ εξέρχεται ζεστός αέρας από την εσωτερική μονάδα.



### 5.2.1 Για να ξεκινήσετε/τερματίσετε τη μέθοδο λειτουργίας και να ρυθμίσετε τη θερμοκρασία



**ON**: Η μονάδα λειτουργεί

**A**: Ρύθμιση λειτουργίας = Αυτόματη

**☁**: Ρύθμιση λειτουργίας = Αφύγραση

**☀**: Ρύθμιση λειτουργίας = Ψύξη

**☀**: Ρύθμιση λειτουργίας = Θέρμανση

**☁**: Ρύθμιση λειτουργίας = Μόνο ανεμιστήρας

**88.8**: Εμφανίζει τη ρυθμισμένη θερμοκρασία.

- 1 Πατήστε το κουμπί **Mode** μία ή περισσότερες φορές για να επιλέξετε τη μέθοδο λειτουργίας.

**Αποτέλεσμα:** Η μέθοδος λειτουργίας ρυθμίζεται ως εξής:



- 2 Πατήστε το κουμπί **Temp** για να ξεκινήσει η λειτουργία.

**Αποτέλεσμα:** Στην οθόνη LCD εμφανίζεται η ένδειξη **ON**. Το χρώμα της ενδεικτικής λυχνίας του έξυπνου αισθητήρα Daikin αλλάζει ανάλογα με τη λειτουργία. Δείτε την ενότητα "3.1.1 Ενδεικτική λυχνία έξυπνου αισθητήρα Daikin" [6].

- 3 Πατήστε το κουμπί **Temp** ή **Temp** μία ή περισσότερες φορές για να μειώσετε ή να αυξήσετε τη θερμοκρασία.

Λειτουργία ψύξης	Λειτουργία θέρμανσης	Αυτόματη λειτουργία	Λειτουργία αφύγρασης ή μόνο ανεμιστήρα
18~32°C	10~30°C	18~30°C	—







**Σημείωση:** Όταν χρησιμοποιείτε τη λειτουργία **αφύγραση** ή **μόνο ανεμιστήρας**, δεν μπορείτε να ρυθμίσετε τη θερμοκρασία.

- 4 Πατήστε το κουμπί **Temp** για να διακοπεί η λειτουργία.

**Αποτέλεσμα:** Η ένδειξη **ON** εξαφανίζεται από την οθόνη LCD. Σβήνει η ενδεικτική λυχνία του έξυπνου αισθητήρα Daikin.

### 5.3 Ταχύτητα ροής αέρα

- 1 Πατήστε το **Wind** για να επιλέξετε:

	5 επίπεδα ταχύτητας ροής αέρα, από «  » έως «  »
	Αυτόματη λειτουργία παροχής αέρα
	Αθόρυβη λειτουργία εσωτερικής μονάδας. Όταν η παροχή του αέρα έχει ρυθμιστεί σε «  », ο θόρυβος από τη λειτουργία της μονάδας θα μειώνεται.

### **i** ΠΛΗΡΟΦΟΡΙΕΣ

- Εάν η μονάδα φτάσει στο σημείο ρύθμισης θερμοκρασίας σε λειτουργία ψύξης ή θέρμανσης, ο ανεμιστήρας θα σταματήσει να λειτουργεί.
- Όταν χρησιμοποιείτε τη λειτουργία αφύγρασης, ΔΕΝ μπορείτε να αλλάξετε τη ρύθμιση παροχής αέρα.
- Η παροχή αέρα στην αυτόματη λειτουργία παροχής αέρα ρυθμίζεται ανάλογα με τη θερμοκρασία του χώρου. Σε ορισμένες περιπτώσεις, μπορεί να είναι χαμηλότερη από την παροχή αθόρυβης λειτουργίας της εσωτερικής μονάδας και εάν η παροχή αέρα αλλάξει σε αθόρυβη λειτουργία εσωτερικής μονάδας εκείνη τη στιγμή, ο θόρυβος της λειτουργίας μπορεί να αυξηθεί.

### 5.3.1 Για να ρυθμίσετε την ταχύτητα ροής του αέρα



- 1 Πατήστε το κουμπί **Wind** για να αλλάξετε τη ρύθμιση της ροής του αέρα ως εξής:



### 5.4 Κατεύθυνση ροής αέρα

**Πότε.** Ρυθμίστε την κατεύθυνση της ροής του αέρα σύμφωνα με τις προτιμήσεις σας.

**Τί.** Το σύστημα κατευθύνει τη ροή του αέρα διαφορετικά, ανάλογα με την επιλογή του χρήστη.

Ρύθμιση	Οθόνη	Κατεύθυνση ροής αέρα
Κατακόρυφη αυτόματη κίνηση		Κίνηση ή σταθερή θέση των οριζόντων λεπίδων (πτερυγίων).
Οριζόντια ροή αέρα		Η θέση των κατακόρυφων λεπίδων (περσίδων) ρυθμίζεται χειροκίνητα.

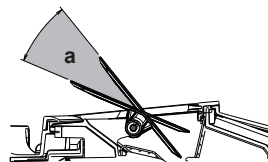

a Εύρος κίνησης πτερυγίων

### **!** ΠΡΟΣΟΧΗ

- Να χρησιμοποιείτε ΠΑΝΤΑ τηλεχειριστήριο για να ρυθμίσετε τη γωνία του πτερυγίου. Αν εξαναγκάσετε το πτερύγιο να αλλάξει θέση ενώ κινείται, ο μηχανισμός θα σπάσει.
- Να προσέχετε κατά τη ρύθμιση των περσίδων. Στο εσωτερικό της εξόδου αέρα, υπάρχει ανεμιστήρας που περιστρέφεται με υψηλή ταχύτητα.

### **i** ΠΛΗΡΟΦΟΡΙΕΣ

Στην κατακόρυφη αυτόματη κίνηση, τα πτερύγια θα σταματήσουν στην επάνω θέση εάν μειωθεί η παροχή του αέρα.

### 5.4.1 Για να ρυθμίσετε την κατακόρυφη κατεύθυνση ροής αέρα

- 1 Πατήστε το κουμπί **Wind**.

**Αποτέλεσμα:** Στην οθόνη LCD εμφανίζεται η ένδειξη . Θα αρχίσουν να κινούνται τα πτερύγια (οριζόντιες λεπίδες).

- 2 Για να χρησιμοποιήσετε σταθερή θέση, πατήστε το κουμπί **Wind** μόλις τα πτερύγια φτάσουν στην επιθυμητή θέση.

## 5 Λειτουργία

**Αποτέλεσμα:** Η ένδειξη  εξαφανίζεται από την οθόνη LCD. Τα περύγια θα σταματήσουν να κινούνται.

### 5.4.2 Για να ρυθμίσετε τις περσίδες (κατακόρυφες λεπίδες)

- 1 Ρυθμίστε τις οριζόντιες λεπίδες χρησιμοποιώντας το τηλεχειριστήριο ώστε να μπορείτε να αποκτήσετε εύκολη πρόσβαση στα κουμπιά των κατακόρυφων λεπίδων.
- 2 Πιάστε τα κουμπιά και μετακινήστε τα ελαφρά προς τα επάνω.
- 3 Ρυθμίστε αριστερά ή δεξιά στην επιθυμητή θέση κρατώντας τα κουμπιά.

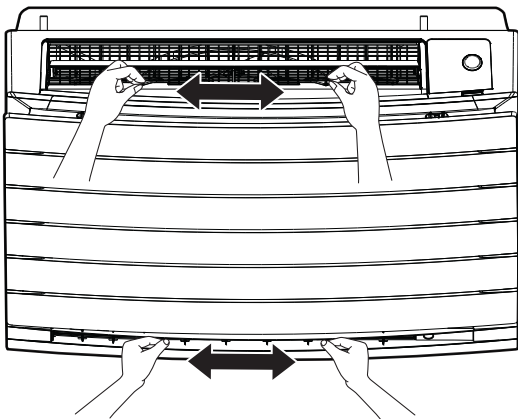





#### ΠΛΗΡΟΦΟΡΙΕΣ

Εάν η μονάδα έχει εγκατασταθεί σε γωνία δωματίου, οι περσίδες πρέπει να στρέφονται έτσι ώστε να κατευθύνουν τη ροή του αέρα μακριά από τον τοίχο. Η απόδοση μειώνεται όταν υπάρχει τοίχος που εμποδίζει τη ροή του αέρα.

## 5.5 Επιλογή εξόδου αέρα

Χρησιμοποιήστε αυτήν τη λειτουργία για να αφήσετε τη μονάδα να αποφασίσει αυτόματα ποια έξοδος αέρα θα πρέπει να χρησιμοποιηθεί ή ρυθμίστε μόνο την επάνω έξοδο αέρα. Η προεπιλεγμένη ρύθμιση είναι η αυτόματη επιλογή εξόδου αέρα.

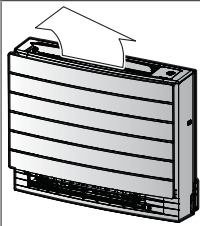
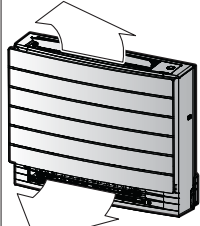
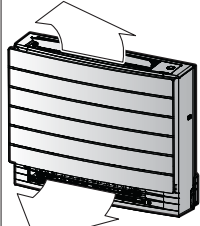
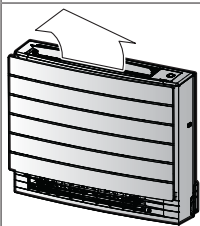
Ρύθμιση	Οθόνη	Κατεύθυνση ροής αέρα
Αυτόματη επιλογή εξόδου αέρα		Η μονάδα αποφασίζει αυτόματα τη βέλτιστη έξοδο αέρα ανάλογα με τη μέθοδο λειτουργίας ή τις συνθήκες του χώρου.
Μόνο επάνω έξοδος αέρα		Η ροή του αέρα ρυθμίζεται στην επάνω έξοδο αέρα, ανεξάρτητα από τη μέθοδο λειτουργίας ή τις συνθήκες του χώρου.

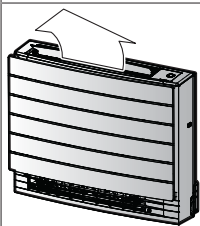
Ρύθμιση	Μέθοδος λειτουργίας	Περίπτωση	Επιλογή εξόδου αέρα
	<b>Αφύγραση</b>	Οποιαδήποτε κατάσταση	
	<b>Ψύξη</b>	Όταν η θερμοκρασία του χώρου φτάνει στο σημείο ρύθμισης ή ο συνολικός χρόνος λειτουργίας σε συνθήκες υψηλής υγρασίας φτάνει τη 1 ώρα.	
		Όταν το σημείο ρύθμισης θερμοκρασίας δεν έχει επιτευχθεί ακόμα ή όταν ο συνολικός χρόνος λειτουργίας σε συνθήκες υψηλής υγρασίας είναι λιγότερος από 1 ώρα.	
<b>Θέρμανση, μόνο ανεμιστήρας</b>	Οποιαδήποτε κατάσταση		
	<b>Αφύγραση, ψύξη, θέρμανση, μόνο ανεμιστήρας</b>	Οποιαδήποτε κατάσταση	

#### ΠΛΗΡΟΦΟΡΙΕΣ

- Κατά τη διάρκεια της λειτουργίας αφύγρασης, η ροή του αέρα έρχεται μόνο από την επάνω έξοδο αέρα. Σε ό,τι αφορά τη ρύθμιση, ανατρέξτε στην ενότητα ["5.2 Μέθοδος λειτουργίας και σημείο ρύθμισης θερμοκρασίας"](#) [► 8].
- Κατά τη διάρκεια της λειτουργίας θέρμανσης δαπέδου, η ροή του αέρα έρχεται μόνο από την κάτω έξοδο αέρα. Σε ό,τι αφορά τη ρύθμιση, ανατρέξτε στην ενότητα ["5.6 Λειτουργία θέρμανσης δαπέδου"](#) [► 11]. Η θέρμανση δαπέδου μπορεί να ρυθμιστεί μόνο με τη ρύθμιση της αυτόματης επιλογής εξόδου αέρα.
- Αν αλλάξετε αυτήν τη ρύθμιση από αυτόματη επιλογή εξόδου αέρα σε μόνο επάνω έξοδο αέρα, στη λειτουργία θέρμανσης, η θέρμανση σταματάει προσωρινά προκειμένου να προστατευτεί η μονάδα.
- Η ικανότητα ψύξης/θέρμανσης είναι χαμηλότερη όταν έχει ρυθμιστεί μόνο η επάνω έξοδος αέρα.
- Ενώσω αλλάζει η επιλογή εξόδου αέρα, μπορεί να ακουστεί ο ήχος του κινούμενου διαφράγματος.

### 5.5.1 Για να ρυθμίσετε την αυτόματη επιλογή εξόδου αέρα ή μόνο την επάνω έξοδο αέρα



**Προϋπόθεση:** Η προεπιλεγμένη ρύθμιση είναι η αυτόματη επιλογή εξόδου αέρα.

- 1 Στην αρχική οθόνη, πατήστε το κουμπί  για 2 δευτερόλεπτα τουλάχιστον.

**Αποτέλεσμα:** Εμφανίζεται το μενού επιλογής. Αναβοσβήνει ο αριθμός του μενού.

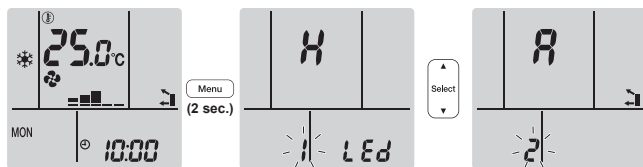
- 2 Πατήστε το κουμπί  ή  για να επιλέξετε τον αριθμό μενού 2.



- 3 Πατήστε το κουμπί  για να μπείτε στη ρύθμιση.  
**Αποτέλεσμα:** Αναβοσβήνει η ένδειξη «A».
- 4 Πατήστε το κουμπί  ή  για να αλλάξετε τη ρύθμιση. «A» = αυτόματη επιλογή εξόδου αέρα ή «I» = μόνο επάνω εξόδος αέρα.

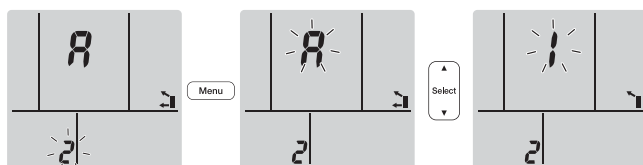

- 5 Πατήστε το κουμπί  για να επιβεβαιώσετε την επιλεγμένη ρύθμιση.  
**Αποτέλεσμα:** Η ρύθμιση έχει αλλάξει.

**Σημείωση:** Η οθόνη επιστρέφει αυτόματα στην προεπιλεγμένη οθόνη μετά από 1 λεπτό. Για να επιστρέψετε στην προεπιλεγμένη οθόνη νωρίτερα, πατήστε το κουμπί  δύο φορές.

## 5.6 Λειτουργία θέρμανσης δαπέδου

Αυτή η λειτουργία μπορεί να θερμάνει αποτελεσματικά χώρους με μεγάλο εμβαδόν κλείνοντας την επάνω έξοδο αέρα και αυξάνοντας την ταχύτητα του αέρα ώστε να φτάνει σε απομακρυσμένες επιφάνειες του δαπέδου.

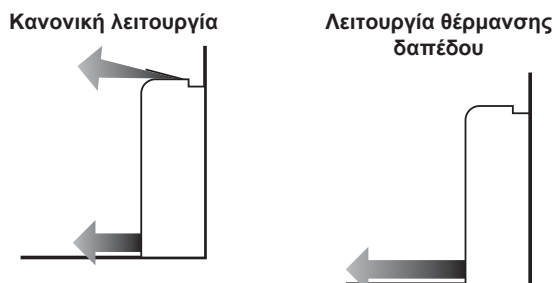

### ΠΛΗΡΟΦΟΡΙΕΣ

- Η λειτουργία θέρμανσης δαπέδου μπορεί να χρησιμοποιηθεί μόνο σε μέθοδο λειτουργίας θέρμανσης και με τη ρύθμιση αυτόματης επιλογής εξόδου αέρα.
- Εάν η θερμοκρασία του χώρου είναι χαμηλή, ο χώρος ίσως δεν θερμανθεί αρκετά.

### 5.6.1 Για να ξεκινήσετε/τερματίσετε τη λειτουργία θέρμανσης δαπέδου

**Προϋπόθεση:** Αυτή η λειτουργία μπορεί να ρυθμιστεί μόνο σε μέθοδο λειτουργίας θέρμανσης με τη ρύθμιση αυτόματης επιλογής εξόδου αέρα.

- 1 Πατήστε το κουμπί .

**Αποτέλεσμα:** Στην οθόνη LCD εμφανίζεται η ένδειξη  και ξεκινάει η λειτουργία.

- 2 Για να τερματίσετε τη δοκιμαστική λειτουργία, πατήστε .

**Αποτέλεσμα:** Η ένδειξη  εξαφανίζεται από την οθόνη LCD και η λειτουργία τερματίζεται.

## 5.7 Λειτουργίες Power και Heat plus

### 5.7.1 Λειτουργία Powerful

Αυτή η λειτουργία μεγιστοποιεί γρήγορα τα αποτελέσματα ψύξης/θέρμανσης σε οποιαδήποτε μέθοδο λειτουργίας. Μπορείτε να επιτύχετε τη μέγιστη απόδοση.

#### ΠΛΗΡΟΦΟΡΙΕΣ

- Η λειτουργία Powerful δεν μπορεί να χρησιμοποιηθεί ταυτόχρονα με τις λειτουργίες Heat plus, θέρμανση δαπέδου, Econo και αθόρυβη λειτουργία εξωτερικής μονάδας. Η λειτουργία που επιλέγεται τελευταία θα έχει προτεραιότητα.
- Η λειτουργία Powerful ΔΕΝ αυξάνει την ισχύ της μονάδας, εάν η μονάδα λειτουργεί ήδη στη μέγιστη ισχύ.

### 5.7.2 Λειτουργία Heat plus

Αυτή η λειτουργία αυξάνει τη θερμοκρασία της ροής του αέρα που εξέρχεται από τη μονάδα. Η θερμοκρασία της ροής του αέρα είναι υψηλότερη σε σύγκριση με την κανονική λειτουργία θέρμανσης. Χρησιμοποιήστε αυτήν τη λειτουργία όταν θέλετε να νιώθετε περισσότερη ζέση. Αυτή η λειτουργία έχει διάρκεια 30 λεπτών.

#### ΠΛΗΡΟΦΟΡΙΕΣ



- Η λειτουργία Heat plus μπορεί να χρησιμοποιηθεί μόνο σε λειτουργία θέρμανσης.
- Εάν η θερμοκρασία του χώρου είναι χαμηλή, ο χώρος ίσως δεν θερμανθεί αρκετά.
- ΜΗΝ στέκεστε πολύ κοντά στην έξοδο του αέρα στην ευθεία του εξερχόμενου αέρα για μεγάλο χρονικό διάστημα.
- Μόλις τερματιστεί η λειτουργία HEAT PLUS, ανάλογα με τη θερμοκρασία που έχει οριστεί για τη λειτουργία ΘΕΡΜΑΝΣΗ, η ισχύς μπορεί να μειωθεί προσωρινά.
- Στην περίπτωση σύνδεσης συστήματος με πολλαπλές εσωτερικές μονάδες, η θερμοκρασία ροής του αέρα μπορεί να είναι ανεπαρκής.

### 5.7.3 Για να ξεκινήσετε/τερματίσετε τις λειτουργίες Powerful και Heat plus

- 1 Πατήστε το κουμπί  μία ή περισσότερες φορές για να επιλέξετε λειτουργία.

**Αποτέλεσμα:** Η ρύθμιση αλλάζει ως εξής.





Οθόνη	Λειτουργία
	Powerful
	Heat plus
—	Και οι δύο απενεργοποιημένες

- Η λειτουργία Powerful διατηρείται για 20 λεπτά. Μετά από αυτό το διάστημα χρόνου, η λειτουργία επιστρέφει στη μέθοδο που είχε οριστεί νωρίτερα.
- Η λειτουργία Heat plus διατηρείται για 30 λεπτά. Μετά από αυτό, το διάστημα χρόνου, η λειτουργία επιστρέφει στη μέθοδο που είχε οριστεί νωρίτερα.

## 5 Λειτουργία

- 2 Για να σταματήσετε τη λειτουργία, πατήστε το κουμπί  μέχρι να εξαφανιστούν και τα δύο σύμβολα από την οθόνη LCD.

**Σημείωση:** Οι λειτουργίες Powerful και Heat plus μπορούν να ρυθμιστούν μόνο όταν η μονάδα βρίσκεται σε λειτουργία. Αν πατήσετε το κουμπί , η λειτουργία θα ακυρωθεί. Οι ενδείξεις 

και  θα εξαφανιστούν από την οθόνη LCD.

### 5.8 Λειτουργία Econo και αθόρυβη λειτουργία εξωτερικής μονάδας

#### 5.8.1 Λειτουργία Econo

Πρόκειται για χαρακτηριστικό που ενεργοποιεί τη λειτουργία εξοικονόμησης ενέργειας περιορίζοντας τη μέγιστη τιμή κατανάλωσης ηλεκτρικού ρεύματος. Αυτή η λειτουργία είναι χρήσιμη όταν απαιτείται προσοχή για να μην πέσει ο ασφαλειοδιακόπτης όταν το προϊόν λειτουργεί μαζί με άλλες συσκευές.

#### ΠΛΗΡΟΦΟΡΙΕΣ

- Οι λειτουργίες Powerful, Heat plus, θέρμανση δαπέδου και Econo ΔΕΝ μπορούν να χρησιμοποιηθούν ταυτόχρονα. Η λειτουργία που επιλέγεται τελευταία θα έχει προτεραιότητα.
- Η λειτουργία Econo είναι διαθέσιμη μόνο σε αυτόματη λειτουργία, λειτουργία ψύξης, λειτουργία θέρμανσης και λειτουργία αφύγρανσης.
- Η λειτουργία Econo μειώνει την κατανάλωση ενέργειας της εξωτερικής μονάδας, περιορίζοντας την ταχύτητα περιστροφής του συμπιεστή. Εάν η κατανάλωση ισχύος είναι ήδη χαμηλή, η λειτουργία Econo ΔΕΝ θα μειώσει περαιτέρω την κατανάλωση ισχύος.

#### 5.8.2 Αθόρυβη λειτουργία εξωτερικής μονάδας

Χρησιμοποιήστε την αθόρυβη λειτουργία εξωτερικής μονάδας όταν θέλετε να μειώσετε τη στάθμη του θορύβου της εξωτερικής μονάδας.

**Παράδειγμα:** Τη νύχτα.

#### ΠΛΗΡΟΦΟΡΙΕΣ

- Οι λειτουργίες Powerful, Heat plus, θέρμανση δαπέδου και αθόρυβη λειτουργία εξωτερικής μονάδας ΔΕΝ μπορούν να χρησιμοποιηθούν ταυτόχρονα. Η λειτουργία που επιλέγεται τελευταία θα έχει προτεραιότητα.
- Η αθόρυβη λειτουργία εξωτερικής μονάδας είναι διαθέσιμη μόνο σε αυτόματη λειτουργία, λειτουργία ψύξης και λειτουργία θέρμανσης.
- Η αθόρυβη λειτουργία εξωτερικής μονάδας περιορίζει την ταχύτητα περιστροφής του συμπιεστή. Αν η ταχύτητα περιστροφής του συμπιεστή είναι ήδη χαμηλή, η αθόρυβη λειτουργία εξωτερικής μονάδας ΔΕΝ προκαλεί περαιτέρω μείωση της ταχύτητας περιστροφής του συμπιεστή.



#### 5.8.3 Για να ξεκινήσετε/τερματίσετε τη λειτουργία Econo και αθόρυβη λειτουργία εξωτερικής μονάδας

- 1 Πατήστε το κουμπί  μία ή περισσότερες φορές.



**Αποτέλεσμα:** Η ρύθμιση αλλάζει ως εξής.



Να εμφανίζεται	Λειτουργία
	Econo

Να εμφανίζεται	Λειτουργία
	Αθόρυβη εξωτερική μονάδα
	Econo και αθόρυβη εξωτερική μονάδα
—	Και οι δύο απενεργοποιημένες

- 2 Για να σταματήσετε τη λειτουργία, πατήστε το κουμπί  μέχρι να εξαφανιστούν και τα δύο σύμβολα από την οθόνη LCD.

**Σημείωση:** Η λειτουργία Econo μπορεί να ρυθμιστεί μόνο όταν η μονάδα βρίσκεται σε λειτουργία. Πατώντας το κουμπί  η ρύθμιση ακυρώνεται και η ένδειξη  εξαφανίζεται από την οθόνη LCD.

**Σημείωση:** Η ένδειξη  παραμένει στην οθόνη LCD ακόμα και αν απενεργοποιήσετε τη μονάδα από τον διακόπτη ON/OFF του τηλεχειριστηρίου ή της εσωτερικής μονάδας.

### 5.9 Λειτουργία Flash Streamer (καθαρισμός αέρα)

#### ΠΛΗΡΟΦΟΡΙΕΣ

- Τα ηλεκτρόνια υψηλής ταχύτητας παράγονται και φεύγουν προς το εσωτερικό της μονάδας προκειμένου να εξασφαλίσουν την ασφαλή λειτουργία.
- Η εκροή από το Streamer μπορεί να προκαλέσει σφύριγμα.
- Αν μειωθεί η ροή του αέρα, η εκροή από το Streamer μπορεί να διακοπεί προσωρινά προκειμένου να αποτραπεί η οσμή όζοντος.

#### 5.9.1 Για να ξεκινήσετε/τερματίσετε τη λειτουργία Flash Streamer (καθαρισμός αέρα)

**Προϋπόθεση:** Βεβαιωθείτε ότι λειτουργεί η μονάδα (στην οθόνη LCD του τηλεχειριστηρίου εμφανίζεται η ένδειξη ).

- 1 Πατήστε το κουμπί .

**Αποτέλεσμα:** Στην οθόνη LCD εμφανίζεται η ένδειξη  και ο αέρας στον χώρο καθαρίζεται όταν λειτουργεί η μονάδα.

- 2 Για να τερματίσετε τη δοκιμαστική λειτουργία, πατήστε .

**Αποτέλεσμα:** Η ένδειξη  εξαφανίζεται από την οθόνη LCD και η λειτουργία τερματίζεται.

#### ΠΛΗΡΟΦΟΡΙΕΣ

- Μπορείτε να ρυθμίσετε τη λειτουργία Flash Streamer όταν η μονάδα είναι ΕΝΕΡΓΟΠΟΙΗΜΕΝΗ ή ΑΠΕΝΕΡΓΟΠΟΙΗΜΕΝΗ, αλλά η λειτουργία θα ξεκινήσει μόνο όταν μονάδα τεθεί σε λειτουργία.
- Όταν η ρύθμιση γίνεται ενώ η μονάδα ΔΕΝ βρίσκεται σε λειτουργία, στην οθόνη LCD του τηλεχειριστηρίου εμφανίζεται η ένδειξη  αλλά η λειτουργία ΔΕΝ ξεκινάει.

### 5.10 Λειτουργία χρονοδιακόπτη ΑΠΕΝΕΡΓΟΠΟΙΗΣΗΣ/ ΕΝΕΡΓΟΠΟΙΗΣΗΣ

Οι λειτουργίες του χρονοδιακόπτη είναι χρήσιμες για την αυτόματη απενεργοποίηση/ενεργοποίηση του κλιματιστικού το βράδυ ή το πρωί. Μπορείτε επίσης να χρησιμοποιήσετε τις λειτουργίες χρονοδιακόπτη ΑΠΕΝΕΡΓΟΠΟΙΗΣΗΣ και ΕΝΕΡΓΟΠΟΙΗΣΗΣ σε συνδυασμό μεταξύ τους.



Υπάρχουν δύο τύποι ρύθμισης του χρονοδιακόπτη ΑΠΕΝΕΡΓΟΠΟΙΗΣΗΣ/ΕΝΕΡΓΟΠΟΙΗΣΗΣ:

- **Χρονοδιακόπτης ΑΠΕΝΕΡΓΟΠΟΙΗΣΗΣ/ΕΝΕΡΓΟΠΟΙΗΣΗΣ 24-ωρου ρολογιού** (προεπιλογή). Η λειτουργία της μονάδας θα σταματήσει/ξεκινήσει στον καθορισμένο χρόνο. **Παράδειγμα:** Ο χρονοδιακόπτης ΕΝΕΡΓΟΠΟΙΗΣΗΣ ρυθμίστηκε στις 13:30, η μονάδα θα αρχίσει να λειτουργεί στις 13:30.
- **Χρονοδιακόπτης ΑΠΕΝΕΡΓΟΠΟΙΗΣΗΣ/ΕΝΕΡΓΟΠΟΙΗΣΗΣ αντίστροφης μέτρησης 12-ωρου ρολογιού.** Η λειτουργία της μονάδας θα σταματήσει/ξεκινήσει μετά από την παρέλευση του αριθμού ωρών που έχει ρυθμιστεί. **Παράδειγμα:** Ο χρονοδιακόπτης ΕΝΕΡΓΟΠΟΙΗΣΗΣ ρυθμίστηκε στις 3 ώρες στις 10:30, η μονάδα θα αρχίσει να λειτουργεί στις 13:30.

**Σημείωση:** Υπάρχει η δυνατότητα συνδυασμού και των δύο τύπων ρύθμισης του χρονοδιακόπτη.



#### ΠΛΗΡΟΦΟΡΙΕΣ

Προγραμματίστε ξανά τον χρονοδιακόπτη στις ακόλουθες περιπτώσεις:

- Η μονάδα έχει απενεργοποιηθεί από ασφαλειοδιακόπτη.
- Διακοπή ηλεκτρικού ρεύματος.
- Μετά από την αντικατάσταση των μπαταριών στο τηλεχειριστήριο.



#### ΠΛΗΡΟΦΟΡΙΕΣ

Πριν χρησιμοποιήσετε οποιαδήποτε από τις λειτουργίες του χρονοδιακόπτη, ΠΡΕΠΕΙ να ρυθμίσετε σωστά το ρολόι. Ανατρέξτε στην ενότητα "4.4 Για να ρυθμίσετε το ρολόι" [▶ 7].

### 5.10.1 Ρύθμιση χρονοδιακόπτη ΑΠΕΝΕΡΓΟΠΟΙΗΣΗΣ/ΕΝΕΡΓΟΠΟΙΗΣΗΣ 24-ωρου ρολογιού

#### Για να ξεκινήσετε/τερματίσετε τη λειτουργία χρονοδιακόπτη ΑΠΕΝΕΡΓΟΠΟΙΗΣΗΣ

- 1 Πατήστε το κουμπί  για να ξεκινήσετε.

**Αποτέλεσμα:** Στην οθόνη LCD εμφανίζεται η ένδειξη **0:00** και αναβοσβήνει η ένδειξη **OFF**. Η ένδειξη ☉ και η ημέρα της εβδομάδας εξαφανίζονται από την οθόνη LCD.



- 2 Πατήστε το κουμπί  ή  για να αλλάξετε τη ρύθμιση ώρας.
- 3 Πατήστε ξανά το κουμπί .

**Αποτέλεσμα:** Στην οθόνη LCD εμφανίζεται η ένδειξη **OFF** και η ρυθμισμένη ώρα. Ανάβει η ένδειξη του έξυπνου αισθητήρα Daikin με πορτοκαλί χρώμα.



#### ΠΛΗΡΟΦΟΡΙΕΣ

Κάθε φορά που πατάτε το κουμπί  ή , η ρύθμιση ώρας προχωράει κατά 10 λεπτά. Αν κρατήσετε πατημένο το κουμπί, η ρύθμιση θα αλλάξει με γρήγορο ρυθμό.

- 4 Για να ακυρώσετε τη ρύθμιση του χρονοδιακόπτη πατήστε .

**Αποτέλεσμα:** Η ρυθμισμένη ώρα και η ένδειξη **OFF** εξαφανίζονται από την οθόνη LCD. Στην οθόνη LCD εμφανίζεται η ένδειξη ☉ και η ημέρα της εβδομάδας. Ο έξυπνος αισθητήρας Daikin αναβοσβήνει με πορτοκαλί χρώμα.

#### Για να ξεκινήσετε/τερματίσετε τη λειτουργία χρονοδιακόπτη ΕΝΕΡΓΟΠΟΙΗΣΗΣ

- 1 Πατήστε το κουμπί  για να ξεκινήσετε.

**Αποτέλεσμα:** Στην οθόνη LCD εμφανίζεται η ένδειξη **6:00** και αναβοσβήνει η ένδειξη **ON**. Η ένδειξη ☉ και η ημέρα της εβδομάδας εξαφανίζονται από την οθόνη LCD.



- 2 Πατήστε το κουμπί  ή  για να αλλάξετε τη ρύθμιση ώρας.
- 3 Πατήστε ξανά το κουμπί .

**Αποτέλεσμα:** Στην οθόνη LCD εμφανίζεται η ένδειξη **ON** και η ρυθμισμένη ώρα. Ανάβει η ένδειξη του έξυπνου αισθητήρα Daikin με πορτοκαλί χρώμα.



#### ΠΛΗΡΟΦΟΡΙΕΣ

Κάθε φορά που πατάτε το κουμπί  ή , η ρύθμιση ώρας προχωράει κατά 10 λεπτά. Αν κρατήσετε πατημένο το κουμπί, η ρύθμιση θα αλλάξει με γρήγορο ρυθμό.

- 4 Για να ακυρώσετε τη ρύθμιση του χρονοδιακόπτη πατήστε .

**Αποτέλεσμα:** Η ρυθμισμένη ώρα και η ένδειξη **ON** εξαφανίζονται από την οθόνη LCD. Στην οθόνη LCD εμφανίζεται η ένδειξη ☉ και η ημέρα της εβδομάδας. Ο έξυπνος αισθητήρας Daikin αναβοσβήνει με πορτοκαλί χρώμα.

#### Για να συνδυάσετε τον χρονοδιακόπτη ΑΠΕΝΕΡΓΟΠΟΙΗΣΗΣ και τον χρονοδιακόπτη ΕΝΕΡΓΟΠΟΙΗΣΗΣ

- 1 Για να ρυθμίσετε τους χρονοδιακόπτες, ανατρέξτε στις ενότητες "Για να ξεκινήσετε/τερματίσετε τη λειτουργία χρονοδιακόπτη ΑΠΕΝΕΡΓΟΠΟΙΗΣΗΣ" [▶ 13] και "Για να ξεκινήσετε/τερματίσετε τη λειτουργία χρονοδιακόπτη ΕΝΕΡΓΟΠΟΙΗΣΗΣ" [▶ 13].

**Αποτέλεσμα:** Στην οθόνη LCD εμφανίζονται οι ενδείξεις **OFF** και **ON**.

**Παράδειγμα:**

Ένδειξη	Τρέχουσα ώρα	Ρυθμίστε ενώ...	Λειτουργία
OFF ON	6:00 πμ	η μονάδα βρίσκεται σε λειτουργία.	Σταματάει στις 7:00 και ξεκινάει στις 14:00.
		η μονάδα ΔΕΝ βρίσκεται σε λειτουργία.	ξεκινάει στις 14:00.

**Σημείωση:** Αν είναι ενεργή η ρύθμιση του χρονοδιακόπτη, ΔΕΝ εμφανίζεται η τρέχουσα ώρα στην οθόνη LCD.

### 5.10.2 Ρύθμιση χρονοδιακόπτη ΑΠΕΝΕΡΓΟΠΟΙΗΣΗΣ/ΕΝΕΡΓΟΠΟΙΗΣΗΣ 12-ωρου ρολογιού αντίστροφης μέτρησης

#### Για να ξεκινήσετε/τερματίσετε τη λειτουργία χρονοδιακόπτη ΑΠΕΝΕΡΓΟΠΟΙΗΣΗΣ/ΕΝΕΡΓΟΠΟΙΗΣΗΣ αντίστροφης μέτρησης

- 1 Πατήστε παρατεταμένα το κουμπί  ή  για 5 δευτερόλεπτα περίπου. Όταν αναβοσβήσει η ένδειξη ▲, ελευθερώστε το κουμπί.





**Αποτέλεσμα:**



## 5 Λειτουργία

 Για τον χρονοδιακόπτη ΑΠΕΝΕΡΓΟΠΟΙΗΣΗΣ, στην οθόνη LCD εμφανίζεται η ένδειξη **3hr**, αναβοσβήνει η ένδειξη **OFF**, η ένδειξη **☉** και η ημέρα της εβδομάδας εξαφανίζονται από την οθόνη LCD.

 Για τον χρονοδιακόπτη ΕΝΕΡΓΟΠΟΙΗΣΗΣ, στην οθόνη LCD εμφανίζεται η ένδειξη **3hr** και αναβοσβήνει η ένδειξη **ON**. Η ένδειξη **☉** και η ημέρα της εβδομάδας εξαφανίζονται από την οθόνη LCD.

- 2 Πατήστε το κουμπί  ή  για να αλλάξετε τη ρύθμιση ώρας. Ο χρόνος μπορεί να ρυθμιστεί από 1~12 ώρες. Κάθε πάτημα του κουμπιού αυξάνει ή μειώνει τη ρύθμιση χρόνου κατά 1 ώρα.
- 3 Πατήστε το κουμπί  ή  για να επιβεβαιώσετε τη ρύθμιση.

**Αποτέλεσμα:** Στην οθόνη LCD εμφανίζεται η ένδειξη **OFF** και/ή **ON** και ο χρόνος που έχει ρυθμιστεί. Ανάβει η ένδειξη του έξυπνου αισθητήρα Daikin με πορτοκαλί χρώμα. Ο χρόνος που εμφανίζεται στην οθόνη LCD θα κάνει αυτόματη αντίστροφη μέτρηση 1 ώρα για κάθε ώρα που περνάει.

**Παράδειγμα:** Εάν ο χρονοδιακόπτης ΑΠΕΝΕΡΓΟΠΟΙΗΣΗΣ έχει ρυθμιστεί σε 3 ώρες, ο εμφανιζόμενος χρόνος θα αλλάξει ως εξής: 3hr → 2hr → 1hr → κενό (ΑΠΕΝΕΡΓΟΠΟΙΗΣΗ)



- 4 Για να επαναφέρετε τη ρύθμιση στον χρονοδιακόπτη ΑΠΕΝΕΡΓΟΠΟΙΗΣΗΣ/ΕΝΕΡΓΟΠΟΙΗΣΗΣ 24-ώρου ρολογιού, επαναλάβετε το βήμα 1 ενώ βρίσκεστε στην αρχική οθόνη όταν δεν αναβοσβήνουν οι ενδείξεις **OFF** και/ή **ON**.
- 5 Για να ακυρώσετε τη ρύθμιση του χρονοδιακόπτη πατήστε .

### Για να συνδυάσετε τις λειτουργίες της οθόνης του χρονοδιακόπτη

Μπορούν να χρησιμοποιηθούν ταυτόχρονα διαφορετικές λειτουργίες οθόνης (χρονοδιακόπτης ΑΠΕΝΕΡΓΟΠΟΙΗΣΗΣ/ΕΝΕΡΓΟΠΟΙΗΣΗΣ αντίστροφης μέτρησης 24-ώρου και 12-ώρου ρολογιού) για τον χρονοδιακόπτη ΑΠΕΝΕΡΓΟΠΟΙΗΣΗΣ και τον χρονοδιακόπτη ΕΝΕΡΓΟΠΟΙΗΣΗΣ.

- 1 Σε ό,τι αφορά τη ρύθμιση, ανατρέξτε στις ενότητες "Για να ξεκινήσετε/τερματίσετε τη λειτουργία χρονοδιακόπτη ΑΠΕΝΕΡΓΟΠΟΙΗΣΗΣ" [▶ 13], "Για να ξεκινήσετε/τερματίσετε τη λειτουργία χρονοδιακόπτη ΕΝΕΡΓΟΠΟΙΗΣΗΣ" [▶ 13] και "Για να ξεκινήσετε/τερματίσετε τη λειτουργία χρονοδιακόπτη ΑΠΕΝΕΡΓΟΠΟΙΗΣΗΣ/ΕΝΕΡΓΟΠΟΙΗΣΗΣ αντίστροφης μέτρησης" [▶ 13].

**Παράδειγμα:**

Οθόνη	Τρέχουσα ώρα	Ρυθμίστε ενώ...	Λειτουργία
	10:00 μμ	η μονάδα βρίσκεται σε λειτουργία.	<ul style="list-style-type: none"> <li>• Σταματάει στη 1:00 (3 ώρες μετά από την τρέχουσα ώρα)</li> <li>• Ξεκινάει στις 6:00. (8 ώρες μετά από την τρέχουσα ώρα)</li> </ul>
			
			

**Σημείωση:** Αν είναι ενεργή η ρύθμιση του χρονοδιακόπτη, ΔΕΝ εμφανίζεται η τρέχουσα ώρα στην οθόνη LCD.

## 5.11 Λειτουργία εβδομαδιαίου χρονοδιακόπτη

### ΠΛΗΡΟΦΟΡΙΕΣ

Μην χρησιμοποιείτε τη ρύθμιση εβδομαδιαίου χρονοδιακόπτη ταυτόχρονα με τον χρονοδιακόπτη προγραμματισμού της εφαρμογής Daikin Residential Controller. Η μία ρύθμιση είναι ανεξάρτητη από την άλλη. Χρησιμοποιήστε μόνο τη μία από τις δύο.

Με αυτήν τη λειτουργία, μπορείτε να εξοικονομήσετε έως 4 ρυθμίσεις χρονοδιακόπτη για κάθε ημέρα της εβδομάδας.

**Παράδειγμα:** Δημιουργήστε διαφορετική ρύθμιση από Δευτέρα έως Παρασκευή και διαφορετική ρύθμιση για τα Σαββατοκύριακα.

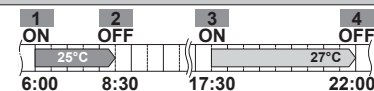
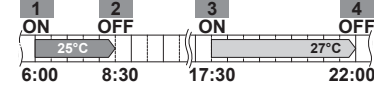
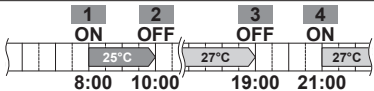
Ημέρα της εβδομάδας	Παράδειγμα ρύθμισης
<b>Δευτέρα</b>	 <ul style="list-style-type: none"> <li>• Ορίστε έως 4 ρυθμίσεις.</li> </ul>
<b>Τρίτη~Παρασκευή</b>	 <ul style="list-style-type: none"> <li>• Χρησιμοποιήστε τη λειτουργία αντιγραφής αν οι ρυθμίσεις είναι ίδιες με της Δευτέρας.</li> </ul>
<b>Σάββατο</b>	—
<b>Κυριακή</b>	 <ul style="list-style-type: none"> <li>• Ορίστε έως 4 ρυθμίσεις.</li> </ul>

- **Ρύθμιση ON-ON-ON-ON.** Επιτρέπει τον προγραμματισμό του τρόπου λειτουργίας και τη ρύθμιση της θερμοκρασίας.
- **Ρύθμιση OFF-OFF-OFF-OFF.** Μπορεί να ρυθμιστεί μόνο η ώρα απενεργοποίησης για κάθε ημέρα.

**Σημείωση:** Κατά τη ρύθμιση του εβδομαδιαίου χρονοδιακόπτη, φροντίστε το τηλεχειριστήριο να είναι στραμμένο προς την εσωτερική μονάδα και βεβαιωθείτε ότι ακούγεται ο τόνος λήψης.

### ΠΛΗΡΟΦΟΡΙΕΣ

Πριν χρησιμοποιήσετε οποιαδήποτε από τις λειτουργίες του χρονοδιακόπτη, ΠΡΕΠΕΙ να ρυθμίσετε σωστά το ρολόι. Ανατρέξτε στην ενότητα "4.4 Για να ρυθμίσετε το ρολόι" [▶ 7].

### ΠΛΗΡΟΦΟΡΙΕΣ

- ΔΕΝ είναι δυνατή η ταυτόχρονη χρήση των λειτουργιών εβδομαδιαίου χρονοδιακόπτη και χρονοδιακόπτη ΑΠΕΝΕΡΓΟΠΟΙΗΣΗΣ/ΕΝΕΡΓΟΠΟΙΗΣΗΣ. Η λειτουργία του χρονοδιακόπτη ΑΠΕΝΕΡΓΟΠΟΙΗΣΗΣ/ΕΝΕΡΓΟΠΟΙΗΣΗΣ έχει προτεραιότητα. Ο εβδομαδιαίος χρονοδιακόπτης θα είναι σε αναμονή και η ένδειξη  **WEEKLY** εξαφανίζεται από την οθόνη LCD. Ο εβδομαδιαίος χρονοδιακόπτης ενεργοποιείται μόλις τελειώσει ο χρονοδιακόπτης ΑΠΕΝΕΡΓΟΠΟΙΗΣΗΣ/ΕΝΕΡΓΟΠΟΙΗΣΗΣ.
- Με τον εβδομαδιαίο χρονοδιακόπτη μπορεί να ρυθμιστεί η ημέρα της εβδομάδας, η λειτουργία χρονοδιακόπτη ΑΠΕΝΕΡΓΟΠΟΙΗΣΗΣ/ΕΝΕΡΓΟΠΟΙΗΣΗΣ, η ώρα και η θερμοκρασία (μόνο για τον χρονοδιακόπτη ΕΝΕΡΓΟΠΟΙΗΣΗΣ). Οι άλλες ρυθμίσεις βασίζονται σε προηγούμενη ρύθμιση του χρονοδιακόπτη ΕΝΕΡΓΟΠΟΙΗΣΗΣ.

### 5.11.1 Για να ρυθμίσετε τη λειτουργία εβδομαδιαίου χρονοδιακόπτη

- 1 Πατήστε το κουμπί .

**Αποτέλεσμα:** Εμφανίζεται η ημέρα της εβδομάδας και ο αριθμός προγραμματισμού της τρέχουσας ημέρας.



- 2 Πατήστε το κουμπί  ή  για να επιλέξετε την ημέρα της εβδομάδας και τον αριθμό προγραμματισμού.

- 3 Πατήστε το κουμπί .

**Αποτέλεσμα:** Ρυθμίζεται η ημέρα της εβδομάδας. Αναβοσβήνουν οι ενδείξεις  και ON.



- 4 Πατήστε το κουμπί  ή  για να επιλέξετε λειτουργία.

**Αποτέλεσμα:** Η ρύθμιση αλλάζει ως εξής:





Να εμφανίζεται	Χαρακτηριστικό
ON	Χρονοδιακόπτης ΕΝΕΡΓΟΠΟΙΗΣΗΣ
OFF	Χρονοδιακόπτης ΑΠΕΝΕΡΓΟΠΟΙΗΣΗΣ
Κενή	Διαγράφει τον προγραμματισμό

- 5 Πατήστε το κουμπί .

**Αποτέλεσμα:** Ρυθμίζεται η λειτουργία του χρονοδιακόπτη ΑΠΕΝΕΡΓΟΠΟΙΗΣΗΣ/ΕΝΕΡΓΟΠΟΙΗΣΗΣ. Αναβοσβήνει η ένδειξη  και η ώρα.



**Σημείωση:** Πατήστε το κουμπί  για να επιστρέψετε στην προηγούμενη οθόνη. Αν επιλεγεί η κενή ένδειξη, προχωρήστε στο βήμα 9.

- 6 Πατήστε το κουμπί  ή  για να επιλέξετε την ώρα. Μπορείτε να ρυθμίσετε την ώρα μεταξύ 0:00 και 23:50 ανά διαστήματα των 10 λεπτών.

- 7 Πατήστε το κουμπί .

**Αποτέλεσμα:** Ρυθμίζεται η ώρα και αναβοσβήνει η ένδειξη  και η θερμοκρασία.



**Σημείωση:** Πατήστε το κουμπί  για να επιστρέψετε στην προηγούμενη οθόνη. Αν επιλεγεί ο χρονοδιακόπτης ΑΠΕΝΕΡΓΟΠΟΙΗΣΗΣ, προχωρήστε στο βήμα 9.

- 8 Πατήστε το κουμπί  ή  για να επιλέξετε την επιθυμητή θερμοκρασία.

**Σημείωση:** Η ρυθμισμένη θερμοκρασία για τον εβδομαδιαίο χρονοδιακόπτη εμφανίζεται μόνο κατά τη ρύθμιση της λειτουργίας του εβδομαδιαίου χρονοδιακόπτη.

### ΠΛΗΡΟΦΟΡΙΕΣ

Η θερμοκρασία μπορεί να ρυθμιστεί μεταξύ 10 και 32°C από το τηλεχειριστήριο, ωστόσο:

- σε λειτουργία ψύξης και σε αυτόματη λειτουργία, η μονάδα θα λειτουργεί τουλάχιστον στους 18°C ακόμα και αν έχει ρυθμιστεί στους 10~17°C.
- στη λειτουργία θέρμανσης και σε αυτόματη λειτουργία, η μονάδα θα λειτουργεί σε μέγιστη θερμοκρασία 30°C ακόμα και αν έχει ρυθμιστεί στους 31~32°C.

- 9 Πατήστε το κουμπί .

**Αποτέλεσμα:** Ρυθμίζεται η θερμοκρασία και η ώρα για τον χρονοδιακόπτη ΕΝΕΡΓΟΠΟΙΗΣΗΣ. Ρυθμίζεται η ώρα για τον χρονοδιακόπτη ΑΠΕΝΕΡΓΟΠΟΙΗΣΗΣ. Ανάβει η ένδειξη του έξυπνου αισθητήρα Daikin με πορτοκαλί χρώμα.

**Αποτέλεσμα:** Εμφανίζεται μια νέα οθόνη προγραμματισμού.

- 10 Επαναλάβετε την προηγούμενη διαδικασία για να ρυθμίσετε άλλον προγραμματισμό ή πατήστε το κουμπί  για να ολοκληρώσετε τη ρύθμιση.

**Αποτέλεσμα:** Στην οθόνη LCD εμφανίζεται η ένδειξη .

**Σημείωση:** Ένας προγραμματισμός μπορεί να αντιγραφεί με τις ίδιες ρυθμίσεις σε άλλη ημέρα. Ανατρέξτε στην ενότητα "5.11.2 Για να αντιγράψετε προγραμματισμούς" [▶ 15].

### 5.11.2 Για να αντιγράψετε προγραμματισμούς

Ένας προγραμματισμός μπορεί να αντιγραφεί σε άλλη ημέρα. Θα αντιγραφεί ολόκληρος ο προγραμματισμός της επιλεγμένης ημέρας της εβδομάδας.

- 1 Πατήστε το κουμπί .

- 2 Πατήστε το κουμπί  ή  για να επιλέξετε την εβδομάδα προς αντιγραφή.

- 3 Πατήστε το κουμπί .

**Αποτέλεσμα:** Θα αντιγραφεί ο προγραμματισμός της επιλεγμένης ημέρας της εβδομάδας.

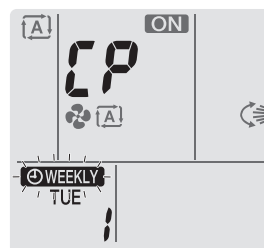

- 4 Πατήστε το κουμπί  ή  για να επιλέξετε την ημέρα προορισμού.

- 5 Πατήστε το κουμπί .

**Αποτέλεσμα:** Ολόκληρος ο προγραμματισμός αντιγράφεται στην επιλεγμένη ημέρα και ο έξυπνος αισθητήρας Daikin ανάβει με πορτοκαλί χρώμα.

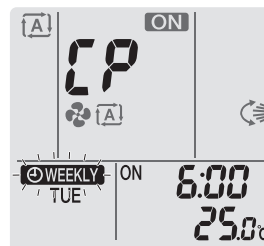

**Σημείωση:** Επαναλάβετε τη διαδικασία για να αντιγράψετε σε άλλη ημέρα.

- 6 Πατήστε το κουμπί  για να ολοκληρώσετε τη ρύθμιση.

## 5 Λειτουργία

**Αποτέλεσμα:** Στην οθόνη LCD εμφανίζεται η ένδειξη .

**Σημείωση:** Για να αλλάξετε τη ρύθμιση προγραμματισμού μετά από την αντιγραφή, ανατρέξτε στην ενότητα "5.11.1 Για να ρυθμίσετε τη λειτουργία εβδομαδιαίου χρονοδιακόπτη" [▶ 15].



### 5.11.3 Για να επιβεβαιώσετε προγραμματισμούς

Μπορείτε να επιβεβαιώσετε αν όλοι οι προγραμματισμοί έχουν ρυθμιστεί σύμφωνα με τις ανάγκες σας.

- 1 Πατήστε το κουμπί .

**Αποτέλεσμα:** Εμφανίζεται η ημέρα της εβδομάδας και ο αριθμός προγραμματισμού της τρέχουσας ημέρας.





- 2 Πατήστε το κουμπί  ή  για να επιλέξετε την ημέρα της εβδομάδας και τον αριθμό προγραμματισμού προς επιβεβαίωση και να ελέγξετε τις λεπτομέρειες του προγραμματισμού.

**Σημείωση:** Για να αλλάξετε τη ρύθμιση προγραμματισμού, ανατρέξτε στην ενότητα "5.11.1 Για να ρυθμίσετε τη λειτουργία εβδομαδιαίου χρονοδιακόπτη" [▶ 15].

- 3 Πατήστε το κουμπί  για έξοδο από τη λειτουργία επιβεβαίωσης.

### 5.11.4 Για να απενεργοποιήσετε και να ενεργοποιήσετε ξανά τη λειτουργία του εβδομαδιαίου χρονοδιακόπτη

- 1 Για να απενεργοποιήσετε τον εβδομαδιαίο χρονοδιακόπτη, πατήστε το κουμπί  ενώ στην οθόνη LCD εμφανίζεται η ένδειξη .

**Αποτέλεσμα:** Η ένδειξη  εξαφανίζεται από την οθόνη LCD και η πορτοκαλί ένδειξη του έξυπνου αισθητήρα Daikin σβήνει.

- 2 Για να ενεργοποιήσετε ξανά τον εβδομαδιαίο χρονοδιακόπτη, πατήστε ξανά το κουμπί .

**Αποτέλεσμα:** Θα χρησιμοποιηθεί η τελευταία λειτουργία προγραμματισμού που ρυθμίστηκε.

### 5.11.5 Για να διαγράψετε προγραμματισμούς

#### Για να διαγράψετε μεμονωμένους προγραμματισμούς

Χρησιμοποιήστε αυτήν τη λειτουργία αν θέλετε να διαγράψετε μια μεμονωμένη ρύθμιση προγραμματισμού.

- 1 Πατήστε το κουμπί .

**Αποτέλεσμα:** Εμφανίζεται η ημέρα της εβδομάδας και ο αριθμός προγραμματισμού.

- 2 Πατήστε το κουμπί  ή  για να επιλέξετε την ημέρα της εβδομάδας για διαγραφή.

- 3 Πατήστε το κουμπί .

**Αποτέλεσμα:** Αναβοσβήνουν οι ενδείξεις , ON και OFF.

- 4 Πατήστε το κουμπί  ή  και επιλέξτε «κνή».

**Αποτέλεσμα:** Η ρύθμιση αλλάζει ως εξής:



- 5 Πατήστε το κουμπί .

**Αποτέλεσμα:** Ο επιλεγμένος προγραμματισμός διαγράφεται.

- 6 Πατήστε το κουμπί .

**Αποτέλεσμα:** Οι υπόλοιποι προγραμματισμοί είναι ενεργοί.

### Για να διαγράψετε έναν προγραμματισμό για κάθε ημέρα της εβδομάδας

Χρησιμοποιήστε αυτήν τη λειτουργία αν θέλετε να διαγράψετε όλες τις ρυθμίσεις προγραμματισμού για μία ημέρα της εβδομάδας. Αυτό μπορεί να χρησιμοποιηθεί σε λειτουργία επιβεβαίωσης ή ρύθμισης.

- 1 Πατήστε το κουμπί .

- 2 Πατήστε το κουμπί  ή  για να επιλέξετε την ημέρα της εβδομάδας για διαγραφή.

- 3 Κρατήστε πατημένο το κουμπί  για 5 δευτερόλεπτα περίπου.

**Αποτέλεσμα:** Διαγράφονται όλοι οι προγραμματισμοί της επιλεγμένης ημέρας.

- 4 Πατήστε το κουμπί .

**Αποτέλεσμα:** Οι υπόλοιποι προγραμματισμοί είναι ενεργοί.

### Για να διαγράψετε όλους τους προγραμματισμούς

Χρησιμοποιήστε αυτήν τη λειτουργία αν θέλετε να διαγράψετε ταυτόχρονα όλους τους προγραμματισμούς για όλες τις ημέρες της εβδομάδας. Αυτή η διαδικασία ΔΕΝ μπορεί να χρησιμοποιηθεί στη λειτουργία ρύθμισης.

- 1 Κρατήστε πατημένο το κουμπί  για 5 δευτερόλεπτα περίπου ενώ βρίσκεστε στην προεπιλεγμένη οθόνη.

**Αποτέλεσμα:** Διαγράφονται όλοι οι προγραμματισμοί.

## 5.12 Σύνδεση ασύρματου LAN

Ο πελάτης πρέπει να εξασφαλίσει τα ακόλουθα:

- Τα smartphone ή tablet με την ελάχιστη υποστηριζόμενη έκδοση Android ή iOS καθορίζονται στην τοποθεσία <http://www.onlinecontroller.daikineurope.com>
- Σύνδεση Internet και συσκευή επικοινωνίας, όπως μόντεμ, δρομολογητής, κτλ.
- Σημείο πρόσβασης ασύρματου LAN
- Δωρεάν εγκατεστημένη εφαρμογή Daikin Residential Controller

### 5.12.1 Προφυλάξεις κατά τη χρήση του ασύρματου LAN

MHN χρησιμοποιείτε κοντά σε:

- **Ιατρικό εξοπλισμό.** Για παράδειγμα, άτομα που χρησιμοποιούν βηματοδότες ή απινιδωτές. Αυτό το προϊόν ενδέχεται να προκαλέσει ηλεκτρομαγνητικές παρεμβολές.
- **Εξοπλισμό αυτόματου ελέγχου.** Για παράδειγμα, αυτόματες πόρτες ή εξοπλισμό συναγερμού φωτιάς. Αυτό το προϊόν ενδέχεται να προκαλέσει ελαττωματική συμπεριφορά του εξοπλισμού.
- **Φούρνο μικροκυμάτων.** Ενδέχεται να επηρεάζει την επικοινωνία του ασύρματου LAN.

### 5.12.2 Για να εγκαταστήσετε την εφαρμογή Daikin Residential Controller

- 1 Ανοίξτε:

- Το Google Play για τις συσκευές που χρησιμοποιούν Android.
- Το App Store για τις συσκευές που χρησιμοποιούν iOS.

- 2 Αναζητήστε τον όρο Daikin Residential Controller.

- 3 Ακολουθήστε τις οδηγίες στην οθόνη για να την εγκαταστήσετε.

### 5.12.3 Για να ρυθμίσετε την ασύρματη σύνδεση

Υπάρχουν δύο επιλογές για τη σύνδεση του ασύρματου προσαρμογέα με την έξυπνη συσκευή σας.

- **Σύνδεση του ασύρματου LAN απευθείας με την έξυπνη συσκευή σας.**
- **Σύνδεση του ασύρματου LAN με το οικιακό σας δίκτυο.** Το ασύρματο LAN θα επικοινωνεί με την έξυπνη συσκευή στο οικιακό σας δίκτυο μέσω μόντεμ, δρομολογητή ή άλλης παρόμοιας συσκευής.

Για περισσότερες πληροφορίες και συνήθειες ερωτήσεις ανατρέξτε στη διεύθυνση:

<http://www.onlinecontroller.daikineurope.com/>.

- 1 Διακόψτε τη λειτουργία πριν ρυθμίσετε την ασύρματη σύνδεση.
- 2 Χρησιμοποιήστε το τηλεχειριστήριο για να επιλέξετε το μενού ρύθμισης του ασύρματου LAN.

**Σημείωση:** Να στρέφετε πάντα το τηλεχειριστήριο προς τον δέκτη σήματος της μονάδας κατά τη λειτουργία του τηλεχειριστηρίου.

Μενού	Περιγραφή
1	Έλεγχος κατάστασης σύνδεσης
2	Ρύθμιση σύνδεσης WPS
3	Ρύθμιση σύνδεσης λειτουργίας σημείου πρόσβασης/λειτουργίας ΕΚΤΕΛΕΣΗ (SSID + KEY)
R	Επαναφορά σε εργοστασιακή ρύθμιση
OFF	Ασύρματο LAN ΑΠΕΝΕΡΓΟΠΟΙΗΜΕΝΟ

### Για να επιβεβαιώσετε την κατάσταση σύνδεσης του ασύρματου LAN

- 1 Στην αρχική οθόνη, πατήστε το κουμπί  για 5 δευτερόλεπτα τουλάχιστον ενώ η μονάδα δεν βρίσκεται σε λειτουργία.

**Αποτέλεσμα:** Στην οθόνη εμφανίζεται η ένδειξη SP. Αναβοσβήνει η ένδειξη 1.

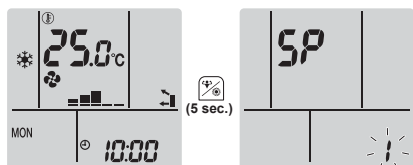

- 2 Πατήστε το κουμπί  για να επιβεβαιώσετε τη επιλογή.

**Αποτέλεσμα:** Αναβοσβήνει η ένδειξη 1.

- 3 Ελέγξτε τον έξυπνο αισθητήρα Daikin.

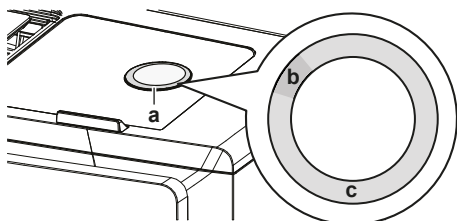

- a Έξυπνος αισθητήρας Daikin  
b Εν μέρει πράσινο  
c Κόκκινο, πορτοκαλί, μπλε ή λευκό

Το χρώμα του έξυπνου αισθητήρα Daikin γίνεται διαδοχικά...	...τότε ο ασύρματος προσαρμογέας...
κόκκινο	δεν είναι συνδεδεμένος

Το χρώμα του έξυπνου αισθητήρα Daikin γίνεται διαδοχικά...	...τότε ο ασύρματος προσαρμογέας...
πορτοκαλί	λειτουργεί και είναι έτοιμος να συνδεθεί στο οικιακό δίκτυο μέσω του κουμπιού WPS. Ανατρέξτε στην ενότητα " <a href="#">Για να συνδεθείτε με το κουμπί WPS</a> " [▶ 17].
μπλε	<ul style="list-style-type: none"> <li>• είναι συνδεδεμένος στο οικιακό δίκτυο μέσω SSID + KEY.</li> <li>ή</li> <li>• είναι συνδεδεμένος στο οικιακό δίκτυο μέσω του κουμπιού WPS στον δρομολογητή.</li> </ul>
λευκό	απενεργοποιημένος

- 4 Πατήστε το κουμπί  για έξοδο από το μενού.

**Αποτέλεσμα:** Η οθόνη θα επιστρέψει στην αρχική οθόνη.

### Για να συνδέσετε το ασύρματο LAN με το οικιακό σας δίκτυο

Ο ασύρματος προσαρμογέας μπορεί να συνδεθεί στο οικιακό σας δίκτυο ως εξής:

- με το κουμπί **WPS** στον δρομολογητή (εφόσον υπάρχει),
- χρησιμοποιώντας τους αριθμούς **SSID** και **KEY** που βρίσκονται πάνω στη μονάδα.

### Για να συνδεθείτε με το κουμπί WPS

- 1 Στην αρχική οθόνη, πατήστε το κουμπί  για 5 δευτερόλεπτα τουλάχιστον ενώ η μονάδα δεν βρίσκεται σε λειτουργία.

**Αποτέλεσμα:** Στην οθόνη εμφανίζεται η ένδειξη SP. Αναβοσβήνει η ένδειξη 1.

- 2 Πατήστε το κουμπί  για να αλλάξετε το μενού SP σε 2.



- 3 Πατήστε το κουμπί  για να επιβεβαιώσετε τη επιλογή.

**Αποτέλεσμα:** Αναβοσβήνει η ένδειξη 2. Το χρώμα του έξυπνου αισθητήρα Daikin γίνεται διαδοχικά πορτοκαλί και εν μέρει πράσινο.

- 4 Πατήστε το κουμπί WPS στη συσκευή επικοινωνίας (π.χ. δρομολογητής) εντός διαστήματος 1 λεπτού περίπου. Ανατρέξτε στο εγχειρίδιο της συσκευής επικοινωνίας.

**Αποτέλεσμα:** Εάν η σύνδεση είναι επιτυχής, το χρώμα του έξυπνου αισθητήρα Daikin γίνεται διαδοχικά μπλε και εν μέρει πράσινο.



#### ΠΛΗΡΟΦΟΡΙΕΣ

Εάν δεν είναι δυνατή η σύνδεση με τον δρομολογητή σας, δοκιμάστε τη διαδικασία "[Για να συνδεθείτε με τους αριθμούς SSID και KEY](#)" [▶ 17].

- 5 Πατήστε το κουμπί  για έξοδο από το μενού.

**Αποτέλεσμα:** Η οθόνη θα επιστρέψει στην αρχική οθόνη.

### Για να συνδεθείτε με τους αριθμούς SSID και KEY

- 1 Στην αρχική οθόνη, πατήστε το κουμπί  για 5 δευτερόλεπτα τουλάχιστον ενώ η μονάδα δεν βρίσκεται σε λειτουργία.

**Αποτέλεσμα:** Στην οθόνη εμφανίζεται η ένδειξη SP. Αναβοσβήνει η ένδειξη 1.



## 6 Εξοικονόμηση ενέργειας και βέλτιστη λειτουργία

- 2 Πατήστε το κουμπί  δύο φορές για να αλλάξετε το μενού SP σε 3.

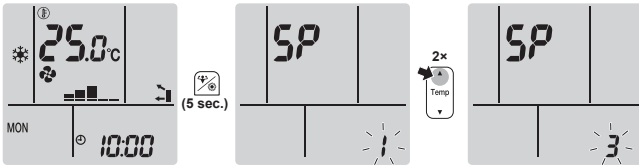

- 3 Πατήστε το κουμπί  για να επιβεβαιώσετε τη επιλογή.

**Αποτέλεσμα:** Αναβοσβήνει η ένδειξη 3. Το χρώμα του έξυπνου αισθητήρα Daikin γίνεται διαδοχικά κόκκινο και εν μέρει πράσινο.

- 4 Ανοίξτε την εφαρμογή Daikin Residential Controller στην έξυπνη συσκευή και ακολουθήστε τα βήματα στην οθόνη.

**Αποτέλεσμα:** Εάν η σύνδεση είναι επιτυχής, το χρώμα του έξυπνου αισθητήρα Daikin γίνεται διαδοχικά μπλε και εν μέρει πράσινο.

- 5 Συνδέστε την έξυπνη συσκευή στο ίδιο οικιακό δίκτυο με τη μονάδα.

- 6 Πατήστε το κουμπί  για έξοδο από το μενού.

**Αποτέλεσμα:** Η οθόνη θα επιστρέψει στην αρχική οθόνη.

### Για να επαναφέρετε τη ρύθμιση σύνδεσης στην προεπιλεγμένη εργοστασιακή ρύθμιση

Επαναφέρετε τη ρύθμιση σύνδεσης στην προεπιλεγμένη εργοστασιακή ρύθμιση όταν θέλετε να:

- αποσυνδέστε το ασύρματο LAN και τη συσκευή επικοινωνίας (π.χ. δρομολογητή) ή την έξυπνη συσκευή.
- επαναλάβετε τη ρύθμιση αν η σύνδεση δεν ήταν επιτυχής.

- 1 Στην αρχική οθόνη, πατήστε το κουμπί  για 5 δευτερόλεπτα τουλάχιστον ενώ η μονάδα δεν βρίσκεται σε λειτουργία.

**Αποτέλεσμα:** Στην οθόνη εμφανίζεται η ένδειξη SP. Αναβοσβήνει η ένδειξη i.

- 2 Πατήστε το κουμπί  δύο φορές για να αλλάξετε το μενού SP σε R.



- 3 Κρατήστε πατημένο το κουμπί  για τουλάχιστον 2 δευτερόλεπτα για να επιβεβαιώσετε την επιλογή.

**Αποτέλεσμα:** Αναβοσβήνει η ένδειξη R. Η ρύθμιση επανέρχεται στην προεπιλεγμένη εργοστασιακή ρύθμιση.

- 4 Πατήστε το κουμπί  για έξοδο από το μενού.

**Αποτέλεσμα:** Η οθόνη θα επιστρέψει στην αρχική οθόνη.

### Για να απενεργοποιήσετε τη σύνδεση του ασύρματου LAN

Αν θέλετε να απενεργοποιήσετε τη λειτουργία ασύρματης σύνδεσης:

- 1 Στην αρχική οθόνη, πατήστε το κουμπί  για 5 δευτερόλεπτα τουλάχιστον ενώ η μονάδα δεν βρίσκεται σε λειτουργία.

**Αποτέλεσμα:** Στην οθόνη εμφανίζεται η ένδειξη SP. Αναβοσβήνει η ένδειξη i.

- 2 Πατήστε το κουμπί  για να αλλάξετε το μενού SP σε OFF.

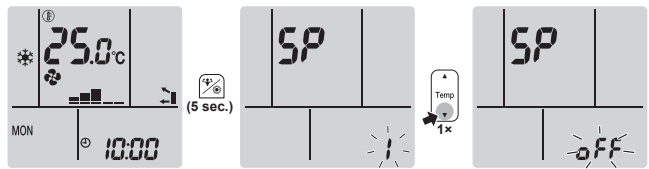

- 3 Κρατήστε πατημένο το κουμπί  για τουλάχιστον 2 δευτερόλεπτα για να επιβεβαιώσετε την επιλογή.

**Αποτέλεσμα:** Αναβοσβήνει η ένδειξη OFF. Η επικοινωνία ΑΠΕΝΕΡΓΟΠΟΙΕΙΤΑΙ.

- 4 Πατήστε το κουμπί  για έξοδο από το μενού.

**Αποτέλεσμα:** Η οθόνη θα επιστρέψει στην αρχική οθόνη.

## 6 Εξοικονόμηση ενέργειας και βέλτιστη λειτουργία

### ΠΛΗΡΟΦΟΡΙΕΣ

- Η μονάδα καταναλώνει ηλεκτρικό ρεύμα ακόμα και όταν είναι απενεργοποιημένη.
- Κατά την επαναφορά του ηλεκτρικού ρεύματος μετά από διακοπή, θα ξεκινάει πάλι η λειτουργία που είχε επιλεγθεί νωρίτερα.

### ΠΡΟΣΟΧΗ

ΠΟΤΕ μην εκθέτετε άμεσα μικρά παιδιά, φυτά ή ζώα στη ροή του αέρα.

### ΠΡΟΕΙΔΟΠΟΙΗΣΗ

ΜΗΝ τοποθετείτε αντικείμενα κάτω από την εσωτερική και/ή την εξωτερική μονάδα γιατί μπορεί να βραχούν. Διαφορετικά, η συμπύκνωση στην μονάδα ή στους σωλήνες ψυκτικού, οι ακαθαρσίες στο φίλτρο αέρα ή η έμφραξη της αποχέτευσης ενδέχεται να προκαλέσουν στάξιμο με αποτέλεσμα να λερωθούν ή να υποστούν ζημιά αντικείμενα που βρίσκονται κάτω από τη μονάδα.

### ΠΡΟΕΙΔΟΠΟΙΗΣΗ

ΜΗΝ τοποθετείτε δίπλα στο κλιματιστικό φιάλες με εύφλεκτα υγρά και ΜΗΝ χρησιμοποιείτε σπρέι κοντά στη μονάδα. Αυτό μπορεί να προκαλέσει πυρκαγιά.

### ΠΡΟΣΟΧΗ

ΜΗΝ λειτουργείτε το σύστημα όταν χρησιμοποιείτε εντομοκτόνα τύπου υποκαπνισμού χώρου. Τα χημικά θα μπορούσαν να συγκεντρωθούν στη μονάδα και να θέσουν σε κίνδυνο την υγεία όσων είναι υπερευαίσθητοι στα χημικά.

Τηρείτε τις παρακάτω προφυλάξεις για να βεβαιωθείτε ότι το σύστημα λειτουργεί σωστά.

- Αποφύγετε την άμεση ηλιακή ακτινοβολία στον χώρο κατά τη διάρκεια της λειτουργίας ψύξης κλείνοντας τις κουρτίνες ή τα παντζούρια.
- Βεβαιωθείτε ότι ο χώρος αερίζεται επαρκώς. ΜΗΝ εμποδίζετε τα ανοίγματα αερισμού.
- Αερίζετε συχνά. Η παρατεταμένη χρήση απαιτεί ειδική προσοχή στον αερισμό.
- Κρατάτε τις πόρτες και τα παράθυρα κλειστά. Αν οι πόρτες και τα παράθυρα παραμένουν ανοικτά, ο αέρας του δωματίου φεύγει έξω και μειώνεται το αποτέλεσμα ψύξης ή θέρμανσης.
- ΜΗΝ ψύχετε ή θερμαίνετε υπερβολικά το χώρο. Για την εξοικονόμηση ενέργειας, διατηρήστε τη ρύθμιση θερμοκρασίας σε μέτριο επίπεδο.



- ΠΟΤΕ μην τοποθετείτε αντικείμενα κοντά στην είσοδο ή την έξοδο αέρα της μονάδας. Κάτι τέτοιο μπορεί να προκαλέσει μειωμένη απόδοση θέρμανσης/ψύξης ή διακοπή της λειτουργίας.
- Κλείνετε τον διακόπτη όταν η μονάδα ΔΕΝ χρησιμοποιείται για μεγάλα χρονικά διαστήματα. Όταν ο διακόπτης είναι ανοικτός, η μονάδα καταναλώνει ηλεκτρικό ρεύμα. Ανοίξτε τον διακόπτη 6 ώρες πριν από την επανεκκίνηση της μονάδας προκειμένου να διασφαλίσετε ομαλή λειτουργία.
- Ενδέχεται να παρατηρηθεί συμπύκνωση αν η σχετική υγρασία είναι πάνω από 80% ή είναι μπλοκαρισμένη η έξοδος της λεκάνης αποστράγγισης.
- Ρυθμίστε τη θερμοκρασία δωματίου σωστά για άνετο περιβάλλον. Αποφύγετε την υπερβολική θέρμανση ή ψύξη. Λάβετε υπόψη σας ότι ίσως απαιτηθεί χρόνος έως ότου η θερμοκρασία δωματίου φτάσει στο επιθυμητό επίπεδο. Εξετάστε το ενδεχόμενο ρύθμισης των επιλογών χρονοδιακόπτη.
- Προσαρμόστε την κατεύθυνση ροής του αέρα για αποτροπή συσώρευσης κρύου αέρα στο έδαφος ή θερμού στην οροφή. (Επάνω κατά την λειτουργία ψύξης ή αφύγρανσης προς την οροφή, και κάτω κατά την θέρμανση.)
- Αποφύγετε την διοχέτευση της ροής αέρα απευθείας επάνω στα άτομα που βρίσκονται στον χώρο.
- Να λειτουργείτε το σύστημα εντός του συνιστώμενου εύρους τιμών θερμοκρασίας (26~28°C για την ψύξη και 20~24°C για τη θέρμανση), προκειμένου να εξοικονομήτε ενέργεια.

## 7 Συντήρηση και σέρβις

### 7.1 Επισκόπηση: Συντήρηση και σέρβις

Ο τεχνικός εγκατάστασης θα πρέπει να διενεργεί ετήσια συντήρηση.

#### Σχετικά με το ψυκτικό μέσο

Αυτό το προϊόν περιέχει φθοριούχα αέρια του θερμοκηπίου. ΜΗΝ εκλύετε αέρια στην ατμόσφαιρα.

Τύπος ψυκτικού: R32

Δυναμικό πλανητικής υπερθέρμανσης (GWP): 675



#### ΕΙΔΟΠΟΙΗΣΗ

Η ισχύουσα νομοθεσία αναφορικά με τα **φθοριούχα αέρια του θερμοκηπίου** απαιτεί η πλήρωση ψυκτικού της μονάδας να υποδεικνύεται υπό μορφή βάρους και ισοδύναμου CO<sub>2</sub>.

**Τύπος για τον υπολογισμό των τόνων ισοδύναμου CO<sub>2</sub>:** Τιμή GWP του ψυκτικού μέσου × συνολική πλήρωση ψυκτικού [σε kg]/1000

Επικοινωνήστε με τον τεχνικό εγκατάστασής σας για περισσότερες πληροφορίες.



#### ΠΡΟΕΙΔΟΠΟΙΗΣΗ

Το ψυκτικό μέσο στη μονάδα είναι ήπια εύφλεκτο, αλλά, υπό κανονικές συνθήκες, ΔΕΝ διαρρέει. Εάν το ψυκτικό διαρρεύσει στο δωμάτιο και έλθει σε επαφή με φλόγα από καυστήρα, θερμαντικό σώμα ή κουζίνα, ενδέχεται να προκληθεί πυρκαγιά ή να σχηματιστεί επιβλαβές αέριο.

Θέστε εκτός λειτουργίας οποιοσδήποτε εύφλεκτος συσκευές θέρμανσης, αερίστε το χώρο και επικοινωνήστε με τον αντιπρόσωπο από τον οποίο αγοράσατε τη μονάδα.

ΜΗΝ χρησιμοποιήσετε τη μονάδα ώσπου ένας τεχνικός επιβεβαιώσει ότι το σημείο από το οποίο διέρρευσε το ψυκτικό μέσο έχει επισκευαστεί.



#### ΠΡΟΕΙΔΟΠΟΙΗΣΗ

- ΜΗΝ δοκιμάσετε να διαρρήσετε ή να κάψετε εξαρτήματα του κύκλου ψυκτικού.
- ΜΗΝ χρησιμοποιείτε υλικά καθαρισμού ή μέσα επιτάχυνσης της διαδικασίας απόψυξης άλλα από αυτά που συνιστά ο κατασκευαστής.
- Να θυμάστε ότι το ψυκτικό στο εσωτερικό του συστήματος είναι άοσμο.



#### ΠΡΟΕΙΔΟΠΟΙΗΣΗ

Η συσκευή θα τοποθετηθεί σε χώρο χωρίς πηγές ανάφλεξης διαρκούς λειτουργίας (παράδειγμα: γυμνές φλόγες, λειτουργούσα συσκευή αερίου ή λειτουργούσα ηλεκτρική θερμάστρα).



#### ΕΙΔΟΠΟΙΗΣΗ

Η συντήρηση ΠΡΕΠΕΙ να γίνεται από εξουσιοδοτημένο τεχνικό εγκατάστασης ή τεχνικό σέρβις.

Συνιστούμε την πραγματοποίηση συντήρησης τουλάχιστον μία φορά το χρόνο. Παρόλα αυτά, η ισχύουσα νομοθεσία μπορεί να απαιτεί συχνότερη συντήρηση.



#### ΚΙΝΔΥΝΟΣ: ΚΙΝΔΥΝΟΣ ΗΛΕΚΤΡΟΠΛΗΞΙΑΣ

Για να καθαρίσετε την κλιματιστική μονάδα ή το φίλτρο αέρα, βεβαιωθείτε ότι έχετε διακόψει προηγουμένως τη λειτουργία και έχετε κλείσει κάθε ηλεκτρική παροχή. Σε αντίθετη περίπτωση ενδέχεται να προκληθεί ηλεκτροπληξία και τραυματισμός.



#### ΠΡΟΕΙΔΟΠΟΙΗΣΗ

Για την αποτροπή ηλεκτροπληξίας ή πυρκαγιάς:

- ΜΗΝ βρέχετε τη μονάδα.
- ΜΗΝ χειρίζεστε τη μονάδα με βρεγμένα χέρια.
- ΜΗΝ τοποθετείτε αντικείμενα που περιέχουν νερό επάνω στη μονάδα.



#### ΠΡΟΣΟΧΗ

Μετά από μακροχρόνια χρήση, ελέγξτε το στήριγμα και το πλαίσιο της μονάδας για τυχόν φθορές. Αν υπάρχει φθορά, η μονάδα μπορεί να πέσει και να προκαλέσει τραυματισμούς.



#### ΠΡΟΣΟΧΗ

ΜΗΝ αγγίζετε τα πτερύγια του εναλλάκτη θερμότητας. Τα πτερύγια αυτά είναι αιχμηρά και μπορούν να προκαλέσουν τραυματισμούς.

Στην εσωτερική μονάδα μπορεί να εμφανιστούν τα ακόλουθα σύμβολα:

Σύμβολο	Επεξήγηση
	Πριν από τη συντήρηση, μετρήστε την τάση στους ακροδέκτες των πυκνωτών ή των ηλεκτρικών εξαρτημάτων του κεντρικού κυκλώματος.

### 7.2 Για να καθαρίσετε την εσωτερική μονάδα και το τηλεχειριστήριο



#### ΠΡΟΕΙΔΟΠΟΙΗΣΗ

Τα ακατάλληλα απορρυπαντικά ή η ακατάλληλη διαδικασία καθαρισμού ίσως προκαλέσει ζημιά στα πλαστικά στοιχεία ή διαρροή νερού. Το στάξιμο απορρυπαντικού σε ηλεκτρικά εξαρτήματα, όπως τα μοτέρ, μπορεί να προκαλέσει βλάβη, καπνό ή ανάφλεξη.

## 7 Συντήρηση και σέρβις

### ΕΙΔΟΠΟΙΗΣΗ

- ΜΗΝ χρησιμοποιείτε βενζίνη, βενζόλιο, διαλύτη, λεπτή σκόνη στίλβωσης ή υγρό εντομοκτόνο. **Πιθανή συνέπεια:** Αποχρωματισμός και παραμόρφωση.
- ΜΗΝ χρησιμοποιείτε νερό ή αέρα με θερμοκρασία 40°C ή υψηλότερη. **Πιθανή συνέπεια:** Αποχρωματισμός και παραμόρφωση.
- ΜΗΝ χρησιμοποιείτε σιλβωτικά υγρά.
- ΜΗΝ χρησιμοποιείτε βούρτσα για τρίψιμο. **Πιθανή συνέπεια:** Προκαλείται αποκόλληση της τελικής επιφάνειας.
- Ως τελικός χρήστης, δεν μπορείτε ΠΟΤΕ να καθαρίσετε τα εσωτερικά μέρη της μονάδας μόνοι σας. Αυτή η εργασία πρέπει να εκτελείται από τεχνικό σέρβις που διαθέτει τα κατάλληλα προσόντα. Επικοινωνήστε με τον οικείο αντιπρόσωπο.

### ΚΙΝΔΥΝΟΣ: ΚΙΝΔΥΝΟΣ ΗΛΕΚΤΡΟΠΛΗΞΙΑΣ

Πριν τον καθαρισμό, βεβαιωθείτε ότι έχετε σταματήσει τη λειτουργία, έχετε κλείσει το διακόπτη ή αποσυνδέσει το καλώδιο ηλεκτρικής παροχής. Σε αντίθετη περίπτωση, ενδέχεται να προκληθεί ηλεκτροπληξία και τραυματισμός.

- Καθαρίστε με ένα μαλακό ύφασμα. Εάν είναι δύσκολο να αφαιρέσετε τους λεκέδες, χρησιμοποιήστε νερό ή ουδέτερο απορρυπαντικό.

### 7.3 Για να καθαρίσετε την πρόσοψη

#### ΠΡΟΕΙΔΟΠΟΙΗΣΗ

ΜΗΝ αφήσετε την εσωτερική μονάδα να βραχεί. **Πιθανή συνέπεια:** Ηλεκτροπληξία ή πυρκαγιά.

### ΕΙΔΟΠΟΙΗΣΗ

- ΜΗΝ χρησιμοποιείτε βενζίνη, βενζόλιο, λεπτή σκόνη στίλβωσης ή υγρό εντομοκτόνο. **Πιθανή συνέπεια:** Αποχρωματισμός και παραμόρφωση.
- ΜΗΝ χρησιμοποιείτε νερό ή αέρα θερμότερο των 50 C. **Πιθανή συνέπεια:** Αποχρωματισμός και παραμόρφωση.
- ΜΗΝ τρίβετε τη λεπίδα δυνατά όταν την πλένετε με νερό. **Πιθανή συνέπεια:** Ενδέχεται να αποκολληθεί η στεγανοποιητική επιφάνεια.

Μπορείτε να βγάλετε το εμπρόσθιο καπάκι για να το καθαρίσετε.

#### ΠΡΟΣΟΧΗ

Να είστε προσεκτικοί όταν ανοίγετε και χειρίζεστε την πρόσοψη. Η αιχμηρή ακμή της πρόσοψης μπορεί να προκαλέσει τραυματισμό.

- Σύρετε και τους δύο ολισθητήρες προς την κατεύθυνση των βελών μέχρι να κουμπώσουν.

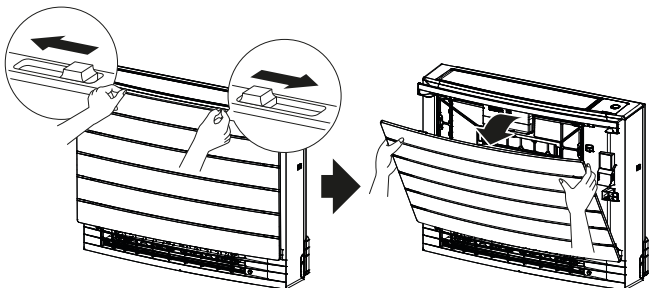

- Ανοίξτε την πρόσοψη και λύστε το κορδόνι.

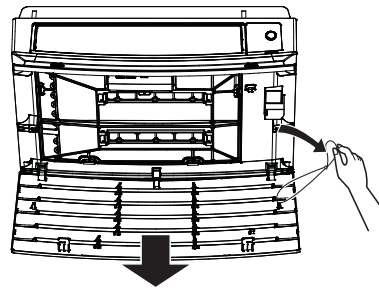

- Αφαιρέστε την πρόσοψη.
- Σκουπίστε τη με ένα βρεγμένο, μαλακό πανί.
- Αφήστε τη να στεγνώσει σε σκιερό μέρος μετά από το πλύσιμο.
- Για την επανατοποθέτηση και το κλείσιμο της πρόσοψης, ανατρέξτε στην ενότητα "7.9 Για να τοποθετήσετε ξανά την πρόσοψη" [▶ 21].

### 7.4 Για να αφαιρέσετε τα φίλτρα

- Αφαιρέστε την πρόσοψη. Ανατρέξτε στην ενότητα "7.3 Για να καθαρίσετε την πρόσοψη" [▶ 20].
- Αφαιρέστε προσεκτικά τις γλωττίδες του φίλτρου αέρα από τις προεξοχές (a) στις πλευρές. Πιάστε το φίλτρο αέρα από το κουμπί του φίλτρου (b) και αφαιρέστε τη γλωττίδα του φίλτρου από την προεξοχή (c) στο επάνω μέρος. Τραβήξτε το φίλτρο προς τα επάνω για να αφαιρέσετε τις γλωττίδες του φίλτρου από τις προεξοχές στο κάτω μέρος (d).

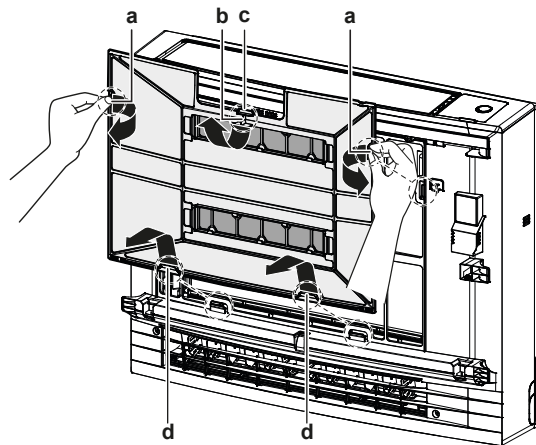

- a Γλωττίδες για πλαινές προεξοχές
- b Κουμπί φίλτρου
- c Γλωττίδα για την επάνω προεξοχή
- d Γλωττίδες για τις κάτω προεξοχές

- Αφαιρέστε και τα δύο φίλτρα εξουδετέρωσης οσμών από πιάνιο με επικάλυψη απατή από τις γλωττίδες (4 σε κάθε φίλτρο).

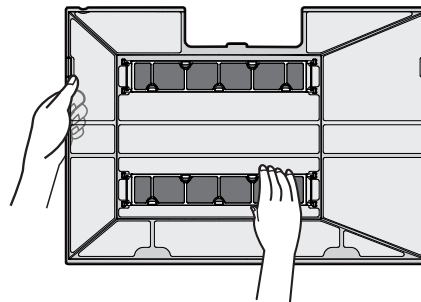

### 7.5 Για να καθαρίσετε το φίλτρο αέρα

- Πλύνετε το φίλτρο αέρα με νερό ή καθαρίστε το με ηλεκτρική σκούπα.

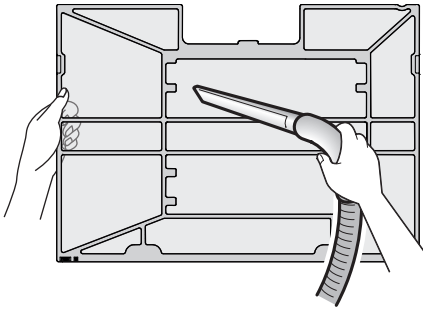

### **i** ΠΛΗΡΟΦΟΡΙΕΣ

- Αν η σκόνη ΔΕΝ αφαιρείται εύκολα, πλύνετε τα με ουδέτερο απορρυπαντικό αραιωμένο σε χλιαρό νερό. Στεγνώστε τα φίλτρα αέρα στη σκιά.
- Συνιστάται να καθαρίζετε τα φίλτρα αέρα κάθε 2 εβδομάδες.

## 7.6 Για να καθαρίσετε το φίλτρο εξουδετέρωσης οσμών από τιάνιο με επικάλυψη απατίτη

### **i** ΠΛΗΡΟΦΟΡΙΕΣ

Καθαρίζετε το φίλτρο με νερό κάθε 6 μήνες.

- 1 Αφαιρέστε τη σκόνη από το φίλτρο με ηλεκτρική σκούπα.

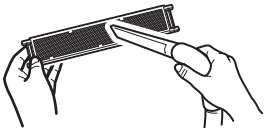

- 2 Βυθίστε το φίλτρο σε χλιαρό νερό για 10 έως 15 λεπτά. ΜΗΝ αφαιρέτε το φίλτρο από το πλαίσιο.



- 3 Μετά από το πλύσιμο, τινάζτε το νερό που απομένει και αφήστε το φίλτρο να στεγνώσει στη σκιά. ΜΗΝ συστρέψετε το φίλτρο για να απομακρύνετε το νερό.

## 7.7 Για να αντικαταστήσετε το φίλτρο εξουδετέρωσης οσμών από τιάνιο με επικάλυψη απατίτη

### **i** ΠΛΗΡΟΦΟΡΙΕΣ

Αντικαθιστάτε το φίλτρο κάθε 3 χρόνια.

- 1 Αφαιρέστε το φίλτρο από τις προεξοχές του πλαισίου του φίλτρου και αντικαταστήστε το φίλτρο με ένα καινούργιο.

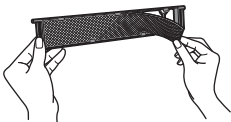

### **i** ΠΛΗΡΟΦΟΡΙΕΣ

- ΜΗΝ πετάξετε το πλαίσιο του φίλτρου. Χρησιμοποιήστε το ξανά.
- Απορρίψτε το παλιό φίλτρο μαζί με τα μη εύφλεκτα απορρίμματα.

## 7.8 Για να τοποθετήσετε ξανά τα φίλτρα

- 1 Αγκιστρώστε και τα δύο φίλτρα εξουδετέρωσης οσμών από τιάνιο με επικάλυψη απατίτη από τις γλωττίδες (4 σε κάθε φίλτρο).

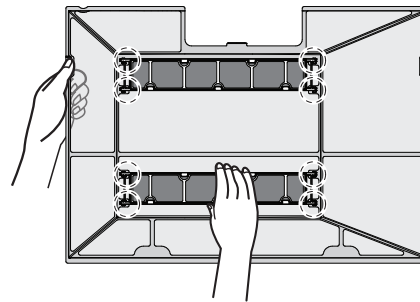

- 2 Εισαγάγετε τις γλωττίδες του φίλτρου στις προεξοχές στο κάτω μέρος (d). Πιάστε το φίλτρο αέρα από το κουμπί του φίλτρου (b) και εισαγάγετε τη γλωττίδα του φίλτρου αέρα στην προεξοχή (c) στο επάνω μέρος. Εισαγάγετε τις γλωττίδες του φίλτρου αέρα στις προεξοχές (a) στις πλευρές. Βεβαιωθείτε ότι το φίλτρο αέρα έχει ασφαλίσει καλά σε όλες τις θέσεις.

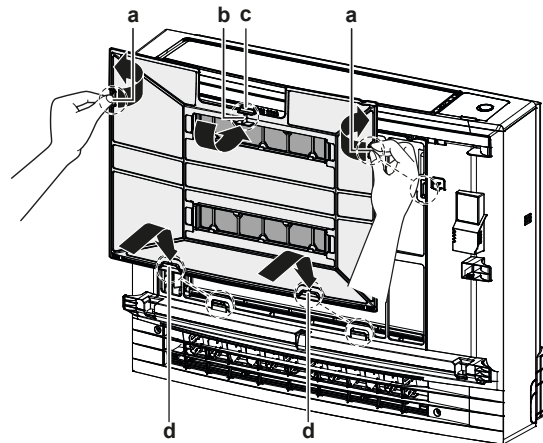

- a Γλωττίδες για πλαϊνές προεξοχές
- b Κουμπί φίλτρου
- c Γλωττίδα για την επάνω προεξοχή
- d Γλωττίδες για τις κάτω προεξοχές

## 7.9 Για να τοποθετήσετε ξανά την πρόσοψη

- 1 Εισαγάγετε την πρόσοψη στις αυλακώσεις της μονάδας (3 πλευρές) και δέστε το κορδόνι.

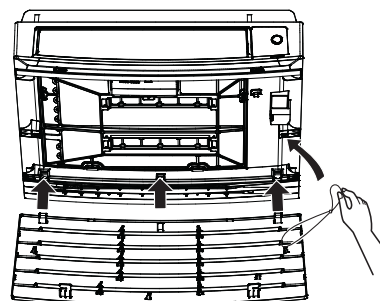

- 2 Κλείστε την πρόσοψη και σύρετε και τους δύο ολισθητήρες μέχρι να κουμπώσουν.

## 8 Αντιμετώπιση προβλημάτων

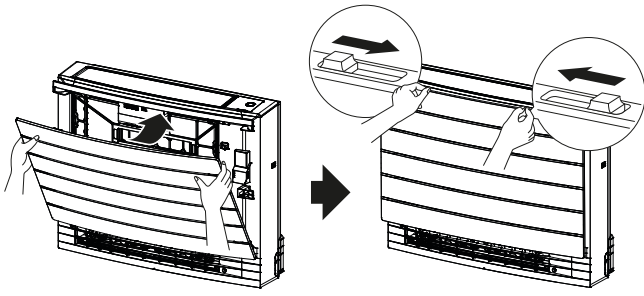

- 3 Πιέστε και τις δύο πλευρές της πρόσοψης για να βεβαιωθείτε ότι η πρόσοψη έχει ασφαλίσει καλά.

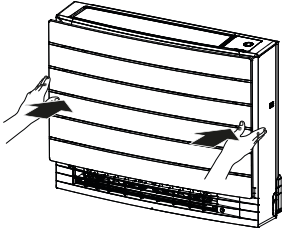

## 8 Αντιμετώπιση προβλημάτων

Εάν παρουσιαστεί κάποια από τις ακόλουθες δυσλειτουργίες, λάβετε τα μέτρα που υποδεικνύονται παρακάτω και επικοινωνήστε με τον οικείο αντιπρόσωπο.



### ΠΡΟΕΙΔΟΠΟΙΗΣΗ

Διακόψτε τη λειτουργία και απενεργοποιήστε την ηλεκτρική παροχή σε περίπτωση που συμβεί κάτι ασυνήθιστο (μυρωδιά καμένου κ.λπ.).

Η συνέχιση της λειτουργίας της μονάδας υπό αυτές τις συνθήκες ενδέχεται να προκαλέσει βλάβες, ηλεκτροπληξία ή πυρκαγιά. Επικοινωνήστε με τον αντιπρόσωπο της περιοχής σας.

Η επισκευή του συστήματος ΠΡΕΠΕΙ να γίνεται από τεχνικό συντήρησης που διαθέτει τα κατάλληλα προσόντα.

Δυσλειτουργία	Μέτρο
Αν μια διάταξη ασφαλείας όπως μια ηλεκτρική ασφάλεια, ένας διακόπτης κυκλώματος ή ένας ασφαλειοδιακόπτης διαρροής προς τη γη ενεργοποιείται συχνά ή αν ο διακόπτης ΕΝΕΡΓΟΠΟΙΗΣΗΣ/ ΑΠΕΝΕΡΓΟΠΟΙΗΣΗΣ ΔΕΝ λειτουργεί σωστά.	Κλείστε τον κεντρικό διακόπτη παροχής ρεύματος.
Αν υπάρχει διαρροή νερού από τη μονάδα.	Διακόψτε τη λειτουργία.
Ο διακόπτης λειτουργίας ΔΕΝ λειτουργεί σωστά.	ΔΙΑΚΟΨΤΕ την παροχή ηλεκτρικού ρεύματος.
Αναβοσβήνει ο έξυπνος αισθητήρας Daikin και μπορείτε να ελέγξετε τον κωδικό σφάλματος από το τηλεχειριστήριο. Για να εμφανίσετε τον κωδικό σφάλματος ανατρέξτε στον οδηγό αναφοράς χρήστη της εσωτερικής μονάδας.	Ειδοποιήστε τον τεχνικό εγκατάστασης και αναφέρετε τον κωδικό σφάλματος.

Αν το σύστημα ΔΕΝ λειτουργεί σωστά με εξαίρεση τις περιπτώσεις που αναφέρονται παραπάνω και δεν υπάρχουν ενδείξεις για καμία από τις βλάβες που αναφέρονται παραπάνω, ελέγξτε το σύστημα σύμφωνα με τις ακόλουθες διαδικασίες.



### ΠΛΗΡΟΦΟΡΙΕΣ

Για περισσότερες υποδείξεις σχετικά με την αντιμετώπιση προβλημάτων, ανατρέξτε στον οδηγό αναφοράς, στη διεύθυνση <http://www.daikineurope.com/support-and-manuals/product-information/>.

Εάν μετά τον έλεγχο όλων των παραπάνω στοιχείων είναι αδύνατον να επισκευάσετε μόνοι σας τη βλάβη, επικοινωνήστε με τον τεχνικό εγκατάστασης και αναφέρετε τα συμπτώματα, το πλήρες όνομα μοντέλου της μονάδας (εάν είναι δυνατόν και τον αριθμό κατασκευής) και την ημερομηνία εγκατάστασης (πιθανότατα αναγράφεται στην εγγύηση).

## 9 Απόρριψη



### ΕΙΔΟΠΟΙΗΣΗ

ΜΗΝ προσπαθήσετε να αποσυναρμολογήσετε μόνοι σας το σύστημα: η αποσυναρμολόγηση του συστήματος, ο χειρισμός του ψυκτικού, του λαδιού και των άλλων τμημάτων ΠΡΕΠΕΙ να συμμορφώνονται με την ισχύουσα νομοθεσία. Οι μονάδες ΠΡΕΠΕΙ να υποβάλλονται σε επεξεργασία σε ειδική εγκατάσταση επεξεργασίας για επαναχρησιμοποίηση, ανακύκλωση και ανάκτηση.





ERC



**DAIKIN INDUSTRIES CZECH REPUBLIC s.r.o.**  
U Nové Hospody 1/1155, 301 00 Plzeň Skvrňany, Czech Republic

**DAIKIN EUROPE N.V.**  
Zandvoordestraat 300, B-8400 Oostende, Belgium

Copyright 2020 Daikin

3P477071-2F 2020.06