

ADVANCE

EVODENS

ΕΠΙΤΟΙΧΙΟΙ ΛΕΒΗΤΕΣ ΑΕΡΙΟΥ ΣΥΜΠΥΚΝΩΣΗΣ

Η ΑΠΟΛΥΤΗ ΛΥΣΗ ΑΠΟΔΟΣΗΣ ΚΑΙ
ΚΑΙΝΟΤΟΜΙΑΣ



Η ΑΠΟΛΥΤΗ ΑΝΕΣΗ ΣΕ ΕΝΑΝ ΛΕΒΗΤΑ ΑΕΡΙΟΥ

ΣΗΜΕΙΟ ΚΑΙΝΟΤΟΜΙΑΣ & ΑΠΟΔΟΣΗΣ



Σχεδίαση & ασφάλεια
υψηλών
προδιαγραφών

Ισχυρός και
ανθεκτικός χάρη
στον θάλαμο
κάυσης
αλουμινίου
πυριτίου

Εγγύηση
3 χρόνων
στον κορμό του λέβητα

Active Refill Technology

Ασφάλεια & άνεση
χάρη στο
ενσωματωμένο
σύστημα αυτόματης
πλήρωσης



ΤΕΧΝΟΛΟΓΙΑ ΣΥΜΠΥΚΝΩΣΗΣ



Ανάκτηση όλης της θερμότητας των καυσαερίων για:
Ελάχιστη απώλεια ενέργειας & μειωμένη κατανάλωση.



ΣΗΜΕΙΑ ΥΠΕΡΟΧΗΣ



Καυστήρας μεταβλητής ισχύος από 22 έως 100% της ονομαστικής ισχύος για την μέγιστη δυνατή εξοικονόμηση ενέργειας.



Μειωμένη ηλεκτρική κατανάλωση, χάρη στην ύπαρξη κυκλοφορητή τύπου inverter.



Αθόρυβη λειτουργία χάρη στην προηγμένη τεχνολογία ακουστικής επεξεργασίας της ηλεκτρονικής αντλίας μεταβλητής ροής & του συστήματος εισαγωγής αέρα καθώς και της ειδικής μόνωσης τύπου (ABS)



Μείωση έως 50% των ρυπογόνων εκπομπών

ΑΝΤΟΧΗ & ΑΝΕΣΗ

BRASS

Ορειχάλκινο υδραυλικό σώμα για μέγιστη διάρκεια ζωής

ACTIVE REFILL

Active Refill Technology: Αυτόματο σύστημα πλήρωσης νερού για εγγυημένη άνεση και ασφάλεια.

Τρεις διαθέσιμες επιλογές ρύθμισης για την πλήρωση του νερού για να εξασφαλιστεί η βέλτιστη πίεση στο κύκλωμα θέρμανσης:

Χειροκίνητα: Το αυτόματο σύστημα απενεργοποιείται και η πλήρωση γίνεται χειροκίνητα

Ημι-αυτόματα: Η πλήρωση νερού μπορεί να γίνει απευθείας μέσω του ελέγχου του λέβητα ή εξ αποστάσεως μέσω της εφαρμογής και του συνδεδεμένου θερμοστάτη δωματίου **SMART TC TC°**

Αυτόματα: Χωρίς εξωτερική παρέμβαση και πλήρως αυτόματα.

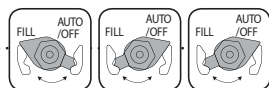

ΑΠΟΔΟΣΗ ΜΕΧΡΙ ΚΑΙ 110%

ALU SILICON

Κορμός λέβητα από κράμα αλουμινίου-πυριτίου για μέγιστη αντοχή στο πέρασμα του χρόνου.

NEW

Νέος, εξαιρετικά ανθεκτικός & και αποδοτικός εναλλάκτης

✓

Συμμόρφωση σύμφωνα με τον οικολογικό σχεδιασμό για βέλτιστη απόδοση ζεστού νερού και θέρμανσης



ΑΦΘΟΝΟ ΖΕΣΤΟ ΝΕΡΟ ΛΥΣΕΙΣ ΓΙΑ ΚΑΘΕ ΑΝΑΓΚΗ

Εσωτερική επικάλυψη μπόιλερ από **υψηλής περιεκτικότητας χαλαζία** για την διατήρηση της άριστης ποιότητας του αποθηκευμένου νερού.

Πολλαπλές λύσεις αποθήκευσης οικιακού ζεστού νερού από 10 έως 39 kW :

- Συμπαγής έκδοση με μεγάλο εναλλάκτη θερμότητας από ανοξείδωτο χάλυβα με υψηλό ρυθμό ροής 14 l/min.
- Έκδοση BIC με ενσωματωμένο boiler αποθήκευσης 40lt για ροή 20 lt / λεπτό.
- Έκδοση με ξεχωριστό boiler 60lt και εμαγιέ επικάλυψη δεξαμενής πλήρως προστατευμένο από το ενεργό σύστημα Active Titan.
- Έκδοση με ξεχωριστό μπόιλερ 130 lt, τοποθετημένο κάτω από τον λέβητα με ροή έως 200 lt

ΤΕΛΕΙΑ ΚΑΙ ΞΕΓΝΟΙΑΣΤΗ ΤΟΠΟΘΕΤΗΣΗ ΣΤΟΝ ΧΩΡΟ ΣΑΣ ΜΕ ΚΑΘΕ ΕΥΚΟΛΙΑ

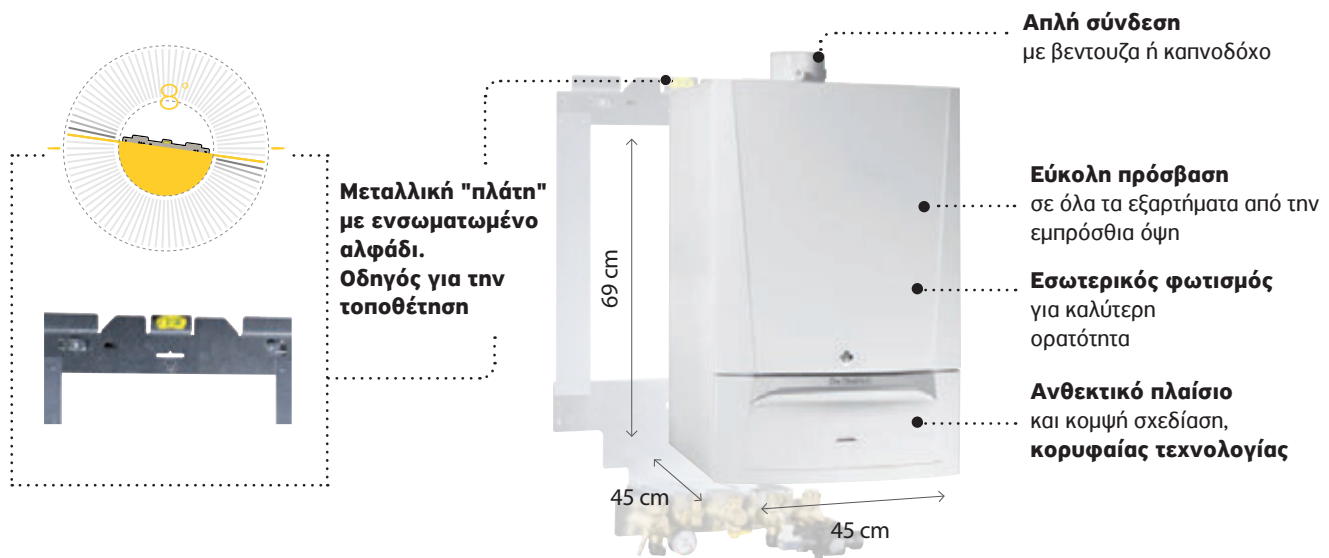

MODELS

Μόνο Θέρμανση



AMC 10 , 15, 25, 35

Άμεση παραγωγή ζεστού νερού



AMC 25/28 MI

Θέρμανση + Ζεστό νερό

40 L

Ανοξείδωτο μπόιλερ πολλαπλών επιστρώσεων

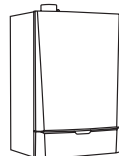

AMC 25/28 BIC,
AMC 25/39 BIC

60 L

Μπόιλερ αριστερά / δεξιά

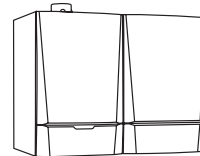

AMC../B S 60

130 L

Μπόιλερ κάτω από τον λέβητα

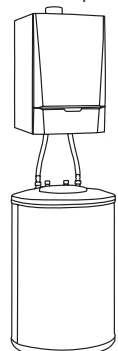

AMC../B S 130

ΝΕΟΣ ΠΙΝΑΚΑΣ ΕΛΕΓΧΟΥ ΜΕ ΠΟΛΛΑΠΛΑ ΠΛΕΟΝΕΚΤΗΜΑΤΑ DIEMATIC EVOLUTION

ΑΠΛΑ & ΕΡΓΟΝΟΜΙΚΑ

- Εργονομική πιλοήγηση: Εύκολο μενού εντολών
- Τέλεια αναγνωσιμότητα: έγχρωμη οθόνη υψηλής ανάλυσης, ευανάγνωστο κείμενο
- Άμεση κατανόηση: επισκόπηση σφαλμάτων στην αρχική οθόνη, επιλογές μέσω περιστροφικού επιλογέα

ΜΟΝΑΔΙΚΑ ΧΑΡΑΚΤΗΡΙΣΤΙΚΑ

- Ένδειξη κατάστασης, απλό και σαφές για τον τελικό χρήστη:
- Πεδίο πρόσβασης μόνο για εγκαταστάτες
- Ενσωματωμένο σύστημα διαγνωστικής υποστήριξης
- Διαχείριση πολλαπλών ζωνών θέρμανσης, ως πρότυπο, για περισσότερη άνεση

Με τον θερμοστάτη Smart TC°, εξατομικεύετε την εγκατάστασή σας και ρυθμίζετε τον λέβητα από απόσταση.



Εφαρμογή
Smart TC°

Θερμοστάτης
Smart TC°



Πίνακας
Ελέγχου
Diematic
Evolution

ΘΕΡΜΟΣΤΑΤΗΣ ΧΩΡΟΥ SMART TC° : ΕΠΙΛΟΓΕΣ ΣΥΝΔΕΣΗΣ

EVODENS

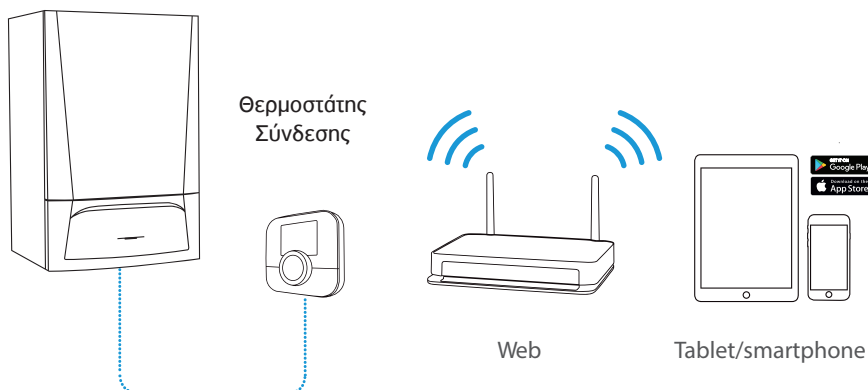

- 1 Σύνδεση **Smart TC°** μέσω WiFi
- 2 “Κατεβάστε” την εφαρμογή στο κινητό ή το τάμπλετ σας
- 3 Καταχωρήστε τις συσκευές σας στο **Smart TC°**

ΜΕΓΙΣΤΑ ΟΦΕΛΗ & ΑΠΟΔΟΣΗ ΓΙΑ ΕΣΑΣ ΚΑΙ ΤΟ ΠΕΡΙΒΑΛΛΟΝ

« Επιλέγω τον έλεγχο της
ενεργειακής μου κατανάλωσης »

« Τα πάντα σε κίνηση, θέλω μια
έξυπνη λύση που να εξασφαλίζει την
άνεση μου και να ελέγχεται από
απόσταση »

« Θέλω να είμαι σε θέση να
επωφελοúμαι συνεχώς από την
επιθυμητή ποσότητα και θερμοκρασία
του ζεστού νερού »



Απολαύστε για μεγάλο χρονικό διάστημα την ποιότητα των προϊόντων De Dietrich.
Η De Dietrich εξασφαλίζει την ποιότητα και την αξιοπιστία των προϊόντων της και δεσμεύεται με την πάροδο του χρόνου. Οι λέβητες συμπύκνωσης αερίου Evodens De Dietrich καλύπτονται από 3 χρόνια βασικής εγγύησης θαλάμου καύσης.
www.klimatika.gr

Με το σύστημα ECO-SOLUTIONS της De Dietrich επωφελείστε από την τελευταία γενιά προϊόντων και συστημάτων, απλούστερων, αποδοτικότερων και οικονομικότερων και φιλικών προς το περιβάλλον.

Η σήμανση ενεργειακής απόδοσης ισχύει για το σύστημα θέρμανσης (λέβητα και ελέγχου) με ή χωρίς ζεστό νερό σε κλίμακα από A+++ έως G.
www.klimatika.gr

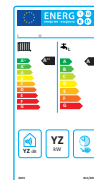

ΠΟΛΛΑΠΛΕΣ ΕΝΕΡΓΕΙΑΚΕΣ ΛΥΣΕΙΣ

- Σε εφαρμογές ανακαίνισης
- Ακόμη περισσότερη εξοικονόμηση ενέργειας
- Δυνατότητα συνδυασμού π.χ. με έναν ηλιακό συλλέκτη Dietrisol Trio για επιπλέον ποσότητα ζεστού νερού.

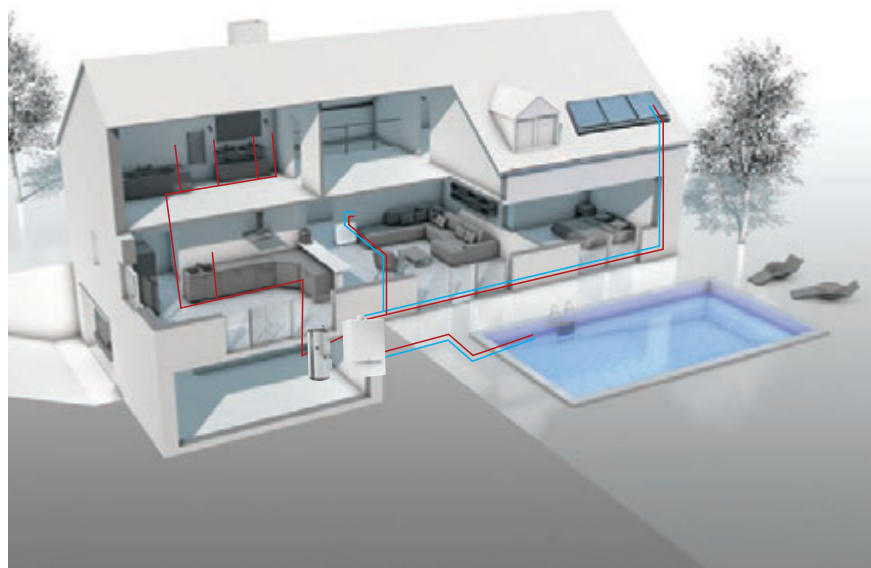

ΕΠΙΛΕΞΤΕ ΛΕΒΗΤΑ ΣΥΜΦΩΝΑ ΜΕ ΤΙΣ ΑΝΑΓΚΕΣ ΣΑΣ



Τύπος
Σήμανση
ενεργειακής
κλάσης

TYPE OF
ACCOMMODATION
(flat and house)

DOMESTIC
HOT WATER
USE

FUNCTIONS

Heating only

Heating + hot
water with micro-
accumulation

Heating +
micro-accumulation
hot water

ΙΣΧΥΣ
ΘΕΡΜΑΝΣΗΣ

ΙΣΧΥΣ ΖΕΣΤΟΥ
ΝΕΡΟΥ

ΦΥΣΙΚΟ ΑΕΡΙΟ
& ΠΡΟΠΑΝΙΟ

ΕΠΙΛΟΓΕΣ



H 690 mm
W 450 mm
D 450 mm
45 kg



H 900 mm
W 600 mm
D 498 mm
74 kg



H 690 mm
W 900 mm
D 450 mm
91 kg



Boiler
H 690 mm
W 450 mm
D 450 mm
34 kg

Tank
H 912 mm
Ø 570 mm
63 kg

	AMC 10	AMC 15	AMC 25	AMC 35	AMC 25-28 MI	AMC 25-28 BIC	AMC 25-39 BIC	AMC 15/ BS 60	AMC 25/ BS 60	AMC 35/ BS 60	AMC 10/ BS 130	AMC 15/ BS 130	AMC 25/ BS 130	AMC 35/ BS 130
Τύπος Σήμανση ενεργειακής κλάσης	A+	A+	A+	A+	A+ A	A+ B	A+ B	A+ A	A+ A	A+ A	A+ B	A+ A	A+ A	A+ A
TYPE OF ACCOMMODATION (flat and house)	Flat	Flat	Flat	Flat	Flat ≥ 90 m ²	Flat ≤ 90 m ² ≤ 90 m ²	Flat	Flat	Flat	Flat	Flat	Flat	Flat	Flat ≥ 90 m ²
DOMESTIC HOT WATER USE	-	-	-	-	Hot water	Hot water	Hot water	Hot water	Hot water	Hot water	Hot water	Hot water	Hot water	Hot water
FUNCTIONS														
Heating only	●	●	●	●	-	-	-	-	-	-	-	-	-	-
Heating + hot water with micro-accumulation	-	-	-	-	●	-	-	-	-	-	-	-	-	-
Heating + micro-accumulation hot water	-	-	-	-	-	● Μπόιλερ 40L	● Μπόιλερ 40L	● Μπόιλερ 60L			● Μπόιλερ 130L			
ΙΣΧΥΣ ΘΕΡΜΑΝΣΗΣ	10,4 kW	14,9 kW	24,8 kW	34,8 kW	24,8 kW	24,8 kW	23,8 kW	14,9 kW	24,8 kW	34,8 kW	10,4 kW	14,9 kW	24,8 kW	34,8 kW
ΙΣΧΥΣ ΖΕΣΤΟΥ ΝΕΡΟΥ	-	-	-	-	28,6 kW	28,6 kW	39,7 kW	14,9 kW	24,8 kW	34,8 kW	14,9 kW	14,9 kW	24,8 kW	34,8 kW
ΦΥΣΙΚΟ ΑΕΡΙΟ & ΠΡΟΠΑΝΙΟ	●	●	●	●	●	●	●	●	●	●	●	●	●	●
ΕΠΙΛΟΓΕΣ	ΠΕΡΙΛΑΜΒΑΝΕΤΑΙ Ο ΘΕΡΜΟΣΤΑΤΗΣ & ΛΕΙΤΟΥΡΓΕΙ ΕΝΣΥΓΡΜΑΤΑ Ή ΑΣΥΡΜΑΤΑ													

*With the following equipment: Outdoor sensor + modulating or connected room thermostat. Without this equipment, heating performance is A.
This information is given for guidance for standard dwellings. It is essential to refer to your heating engineer's recommendations to ensure you have the solution best suited to your project.

ΕΜΠΟΡΙΚΟΣ ΣΥΝΕΡΓΑΤΗΣ

De Dietrich

ΚΛΙΜΑΤΙΚΑ ΑΒΕΕ
Κορωπί, Βασιλέως Κωνσταντίνου 281, τκ 19400
Τηλ. 2106624526 - Fax 2106623343
www.klimatika.gr
klimatika@klimatika.gr